



SATA®

NAJLEPSZY WYBÓR PROFESJONALNEJ PRACY

WWW.SATATOOLS.PL



DANAHER to amerykańska korporacja, w której skład wchodzi wiele znanych i uznawanych na świecie marek. Firma **DANAHER** od wielu lat zajmuje się projektowaniem, wytwarzaniem i sprzedażą produktów dla wielu różnych dziedzin techniki, z których najważniejsze to: systemy oczyszczania i uzdatniania wody, sprzęt medyczny, układy sterownicze, wózki widłowe z silnikami elektrycznymi, przemysł motoryzacyjny.

Dzięki odpowiedniej strategii, **DANAHER** został liderem wśród producentów w branżach, których działa od wielu lat. Z powodzeniem konkuruje na światowym rynku, ciągle podnosząc jakość, a zatem wartość swoich produktów oraz obsługę Klienta.

Obecnie korporacja **DANAHER** współpracuje z 19000 podmiotami w 25 krajach na całym świecie.

DANAHER TOOL GROUP GRUPA NARZĘDZIOWA DANAHER

Produkty **DANAHER** są cenione na całym świecie przez profesjonalnych specjalistów z branży motoryzacyjnej za ich doskonałą jakość i dokładność wykonania, trwałość i ergonomię.

Do tej grupy należą takie firmy jak:

ARMSTRONG TOOL – 100 letnia tradycja w produkcji narzędzi,

ALLEN Hex Key – klucze trzpieniowe

KD – TOOLS – od 1919 roku, produkuje narzędzia ręczne i specjalistyczne,

MATCO TOOLS – narzędzia ręczne, elektryczne, przyrządy pomiarowe (wskaźniki, liczniki min. do aut F1), elementy do przekładni zębatych,

JACOBS – akcesoria do wiertarek

SATA – narzędzia ręczne

W efekcie **DANAHER TOOL GROUP** jest niekwestionowanym liderem na rynku narzędzi ręcznych, a zarazem największym producentem mechanicznych narzędzi ręcznych na świecie. W 1998 roku amerykańska grupa **DANAHER TOOL GROUP** utworzyła markę **SATA**. Jest to marka, charakteryzująca się wysoką jakością wykonania i zastosowanych materiałów narzędzi ręcznych za atrakcyjną cenę. Firma **SATA** jako jedna z pierwszych w tej branży udzieliła dożywotniej gwarancji na swoje narzędzia ręczne, co niewątpliwie świadczy o wysokiej jakości i trwałości narzędzi. W narzędziach **SATA** zastosowano szereg najnowszych rozwiązań, które opracowała grupa **DANAHER TOOL GROUP**. Podczas produkcji narzędzi prowadzona jest bardzo wnikliwa kontrola jakości o czym świadczy także spełnienie normy **ISO 9002**. Wszystkie narzędzia **SATA** spełniają amerykańskie normy **ANSI** i niemieckie **DIN**. W ciągu kilku lat narzędzia **SATA** ukształtowały i zdobyły azjatycki rynek narzędzi, na którym są obecnie „kluczowym graczem”. Trwa ekspansja produktów **SATA** na inne światowe rynki, min. w Polsce. Różnorodność produktów **SATA** daje możliwość szerokiego zakresu zastosowań od warsztatów samochodowych po prace remontowo – budowlane. Dzięki swojej trwałości, niezawodności, precyzji wykonania, wysokojakościowych materiałów, nowoczesnych rozwiązań konstrukcyjnych i innych zalet z pewnością zdobędą nasz krajowy rynek.

Przekształcenie Danaher Tool Group w APEX Tool Group.

Grupa **APEX** powstała w lipcu 2010 roku poprzez połączenie dwóch wiodących producentów narzędzi: Danaher Tool Group oraz Cooper. Razem te dwa przedsiębiorstwa oferują ponad 30 wiodących marek, w tym Crescent, GearWrench, **SATA**, Armstrong i Weller. Grupa **APEX** prowadzona przez zgrany zespół doświadczonych menedżerów branży, specjalizuje się w dostarczaniu swoim klientom doskonałych produktów.



S-A-M Sp. z o.o.

ul. Rybnicka 77A, 44-285 Rzuchów

tel./fax 32 430 10 60-62 e-mail: s-a-m@s-a-m.pl

www.s-a-m.pl www.satatools.pl

NIP 651-15-89-623, Regon 277675393 KRS 0000061266

Kapitał Zakładowy 50 000 zł

BRE BANK S.A. O/Rybnik

57 1140 1179 0000 2298 6600 1001



**KLUCZE PŁASKO-OCZKOWE
Z GRZECHOTKĄ**
10

- ZESTAWY KLUCZY PŁASKO-OCZKOWYCH Z GRZECHOTKĄ
- KLUCZE PŁASKO-OCZKOWE Z GRZECHOTKĄ

**KLUCZE NASADOWE
PRZELOTOWE**
14

- ZESTAWY KLUCZY NASADOWYCH PRZELOTOWYCH

KLUCZE NASADOWE
16

- ZESTAWY KLUCZY NASADOWYCH
- KLUCZE NASADOWE,
- GRZECHOTKI SZYBKOMOCUJĄCE
- NASADKI
- NASADKI TYPU BIT
- AKCESORIA

**KLUCZE NASADOWE
UDAROWE**
36

- NASADKI UDAROWE
- AKCESORIA UDAROWE

KLUCZE PŁASKO-OCZKOWE
39

- ZESTAWY KLUCZY PŁASKO-OCZKOWYCH
- KLUCZE PŁASKO-OCZKOWE
- KLUCZE PŁASKIE
- KLUCZE OCZKOWE
- KLUCZE NASTAWNE

**KLUCZE
DYNAMOMETRYCZNE**

47



- KLUCZE DYNAMOMETRYCZNE

SKRZYNIE NARZĘDZIOWE

75



- SKRZYNKI NARZĘDZIOWE
- WÓZKI NARZĘDZIOWE
- WKŁADKI DO WÓZKÓW
NARZĘDZIOWYCH

SZCZYPCE

49



- SZCZYPCE UNIWERSALNE
- SZCZYPCE IZOLOWANE
- SZCZYPCE ZACISKOW
- SZCZYPCE DO PIERŚCIENI
- NARZĘDZIA I AKCESORIA
DO CIĘCIA RUR

NARZĘDZIA IZOLOWANE

84



- WKRĘTAKI
- SZCZYPCE
- NOŻE

WKRĘTAKI

60



- ZESTAWY WKRĘTAKÓW
- ZESTAWY BITÓW
- UCHWYTAT WKRĘTAKOWE
- WKRĘTAKI DO POBIJANIA
- WKRĘTAKI UNIWERSALNE
- WKRĘTAKI IZOLOWANE

GWARANCJA

86

KLUCZE TRZPIENIOWE

66



- ZESTAWY KLUCZY
TRZPIENIOWYCH
- KLUCZE TRZPIENIOWE DŁUGIE
- KLUCZE TRZPIENIOWE
Z RĘKOJEŚCIĄ

AKCESORIA

69



- POBIJAKI
- PRZECINAKI
- PUNKTAKI
- MŁOTKI
- ZESTAWY AUTOMOTIVE
- SZCZELINOMIERZE
- WYKRĘTAKI
- ŚCIĄGACZE
- AKCESORIA BLCHARSKIE



Technologia **GEARWRENCH**[®] została opatentowana przez grupę narzędziową **DANAHER TOOL GROUP**. Klucze płasko – oczkowe z grzechotką **GEARWRENCH**[®] umieszczoną w oczku stały się sztandarowym produktem marki **SATA**. Oczko połączone z grzechotką **GEARWRENCH**[®] posiada niewielką średnicę i promień, co pozwala na szybką i efektywną pracę. Klucz płasko – oczkowy **GEARWRENCH**[®] może z powodzeniem zastąpić profesjonalną grzechotkę szybkoobrotową, a zarazem ma znacznie mniejsze rozmiary. Wszystko to pozwala na dostęp do ciasnych i trudno dostępnych miejsc. Zaletą tego rozwiązania jest mocny mechanizm zębatkowy wykonany z hartowanej stali, pozwalający na nie wielki, tylko 5- cio stopniowy skok klucza. Zwykły klucz wymaga 30° skoku, lub 6 razy większej powierzchni. Patent **GEARWRENCH**[®] spełnia amerykańskie normy ANSI i niemieckie DIN, dotyczące obciążenia maksymalnym momentem obrotowym kluczy oczkowych. Wszystkie produkty **GEARWRENCH**[®] są projektowane oraz wykonywane według najwyższych światowych standardów. Aż 70% wszystkich produktów jest poddawanych profesjonalnym testom na całym świecie.



PODWÓJNA GRZECHOTKA

PŁASKO-OCZKOWE

DWUSTRONNE

ŁAMANE

 Z PRZEŁĄCZNIKIEM
KIERUNKU

 XL ŁAMANE
Z BLOKADĄ

 XL X-BEAM[®]

KLUCZE PŁASKO – OCZKOWE XL X-BEAM™ Z GRZECHOTKĄ GEARWRENCH®

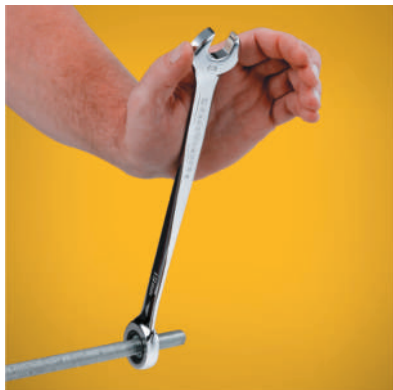

Zwiększony moment aż do 525 %



Klucze skrócone o 90°



System SURFACE DRIVE PLUS®
 ułatwia odkręcenie śrub
 z uszkodzonym (zaokrąglonym)
 łbem śruby

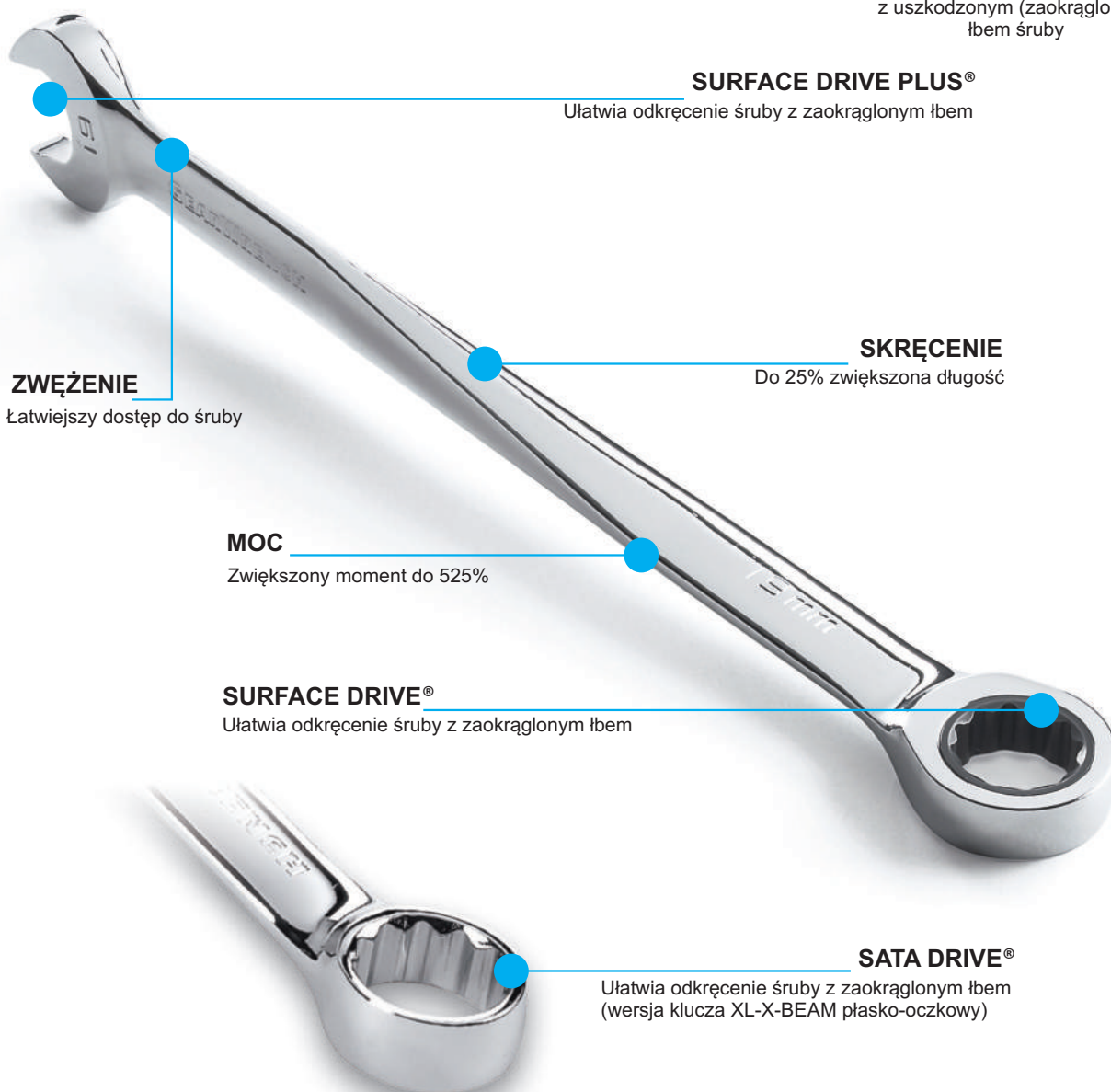

SURFACE DRIVE PLUS®

Ułatwia odkręcenie śruby z zaokrąglonym łbem

ZWĘŻENIE

Łatwiejszy dostęp do śruby

SKRĘCENIE

Do 25% zwiększona długość

MOC

Zwiększony moment do 525%

SURFACE DRIVE®

Ułatwia odkręcenie śruby z zaokrąglonym łbem

SATA DRIVE®

Ułatwia odkręcenie śruby z zaokrąglonym łbem
 (wersja klucza XL-X-BEAM płasko-oczkowy)

KLUCZE PŁASKO – OCZKOWE Z GRZECHOTKĄ GEARWRENCH[®]

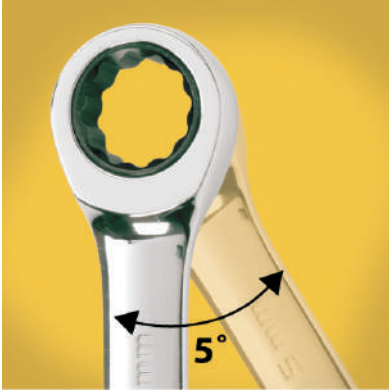

Skok grzechotki 5° w porównaniu ze zwykłą grzechotką, której skok wynosi zwykle 30°

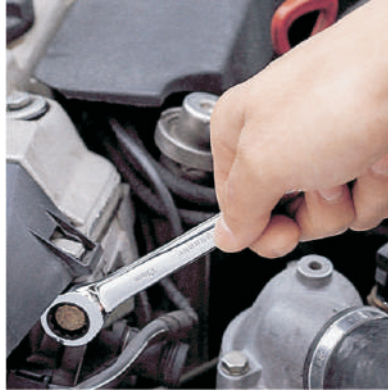

Małe wymiary grzechotki w kluczu płasko-oczkowym pozwalają na łatwą pracę w trudnodostępnych miejscach



SYSTEM SURFACE DRIVE[®]
Ułatwia odkręcenie śruby z zaokrąglonym łbem

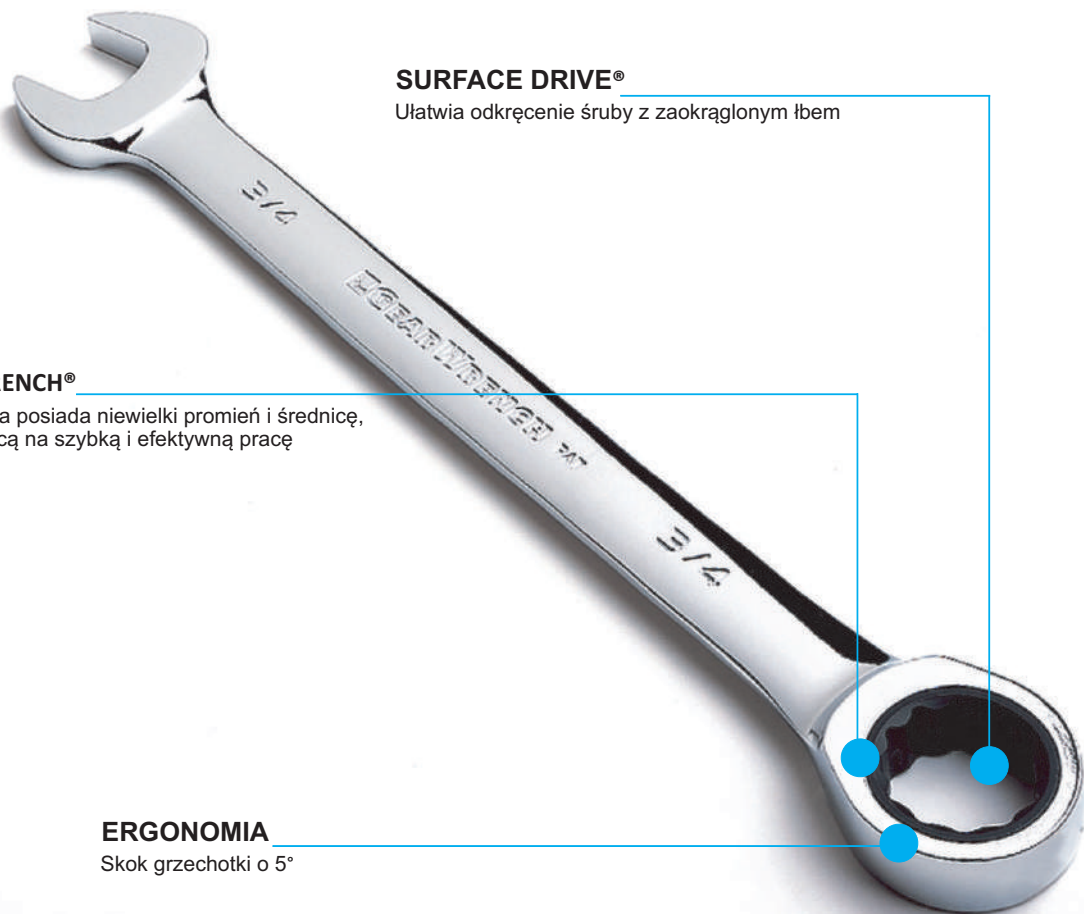

SURFACE DRIVE[®]

Ułatwia odkręcenie śruby z zaokrąglonym łbem

GEARWRENCH[®]

Grzechotka posiada niewielki promień i średnicę, pozwalającą na szybką i efektywną pracę

ERGONOMIA

Skok grzechotki o 5°

KLUCZE PŁASKO – OCZKOWE Z GRZECHOTKĄ GEARWRENCH[®] Z SZYBKĄ ZMIANĄ KIERUNKU



Niewielkie rozmiary grzechotki pozwalają na ich użycie tam gdzie zwykle grzechotki nie mogą zostać zastosowane



15° odchylenie grzechotki pozwala na wygodą pracę



Wygodny przełącznik kierunku lewo-prawo pozwala na zmianę kierunku grzechotki bez konieczności zdejmowania i obracania klucza

PIERŚCIEŃ CAPSTOP

Przytrzymuje klucz na nakrętce

SZYBKA ZMIANA KIERUNKU

Ergonomiczny przełącznik zmiany kierunku lewo-prawo

ŁATWY DOSTĘP

Odchylenie grzechotki o 15°

ERGONOMIA

Skok grzechotki o 5°

SURFACE DRIVE[®]

Ułatwia odkręcenie śruby z zaokrąglonym łbem



**KLUCZE PŁASKO – OCZKOWE Z GRZECHOTKĄ
GEARWRENCH[®] ŁAMANE**



Powierzchnia antypoślizgowa daje mocny i pewny chwyt

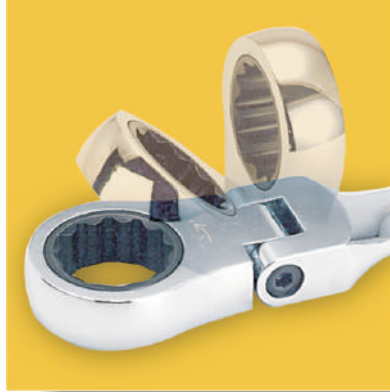

Przegubowa główka ułatwia manipulację grzechotką w zakresie 180°



System **SURFACE DRIVE** ułatwia odkręcanie śruby z zaokrąglonym łbem

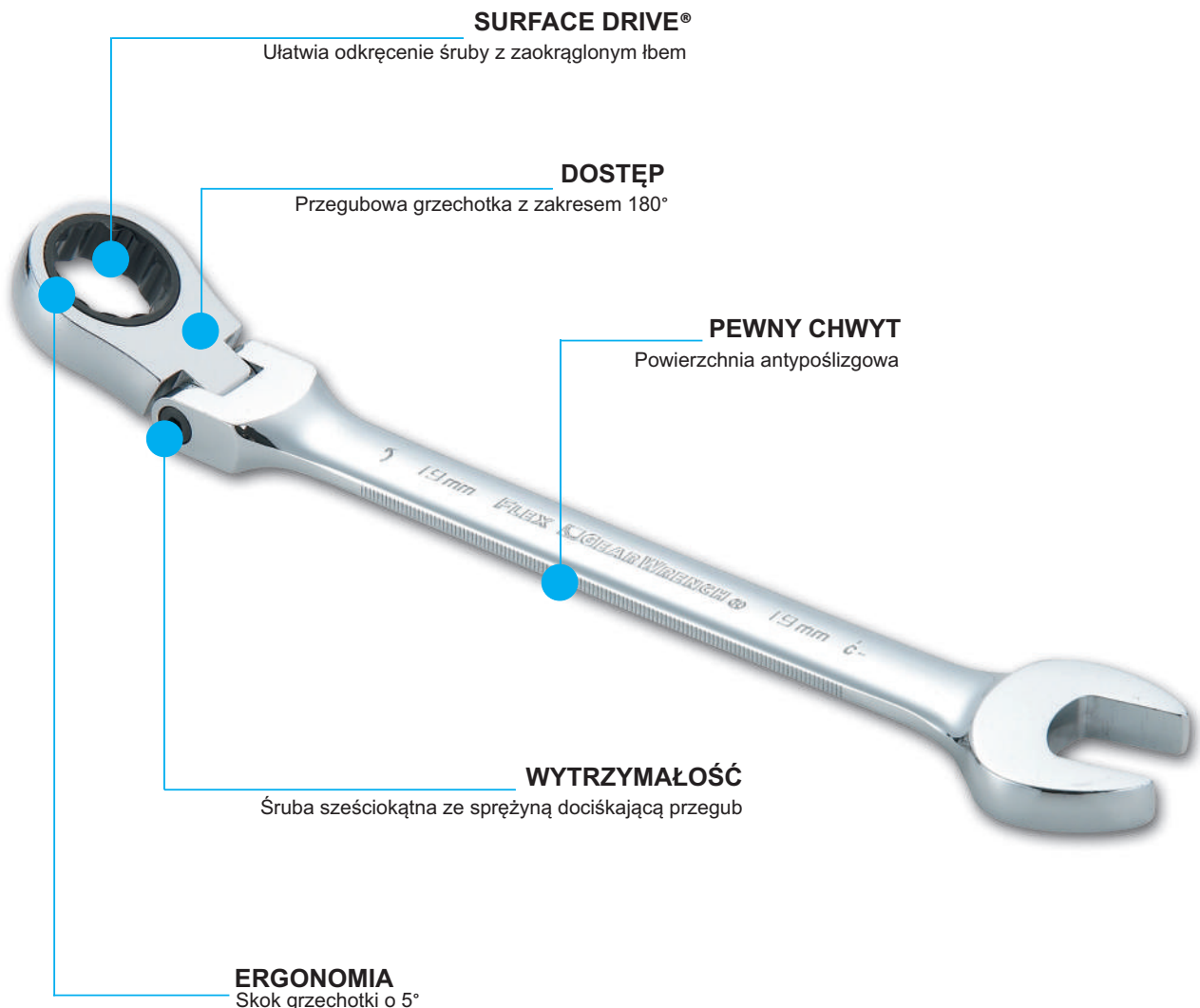

SURFACE DRIVE[®]

Ułatwia odkręcenie śruby z zaokrąglonym łbem

DOSTĘP

Przegubowa grzechotka z zakresem 180°

PEWNY CHWYT

Powierzchnia antypoślizgowa

WYTRZYMAŁOŚĆ

Śruba sześciokątna ze sprężyną dociśkającą przegub

ERGONOMIA

Skok grzechotki o 5°

KLUCZE PŁASKO – OCZKOWE Z GRZECHOTKĄ GEARWRENCH[®] ŁAMANE Z BLOKADĄ



System **SURFACE DRIVE PLUS[®]** ułatwia odkręcenie śrub z uszkodzonym (zaokrąglonym) łbem śruby



Możliwość blokady położenia grzechotki w 13 pozycjach



Jednopalcowy przełącznik blokady położenia grzechotki

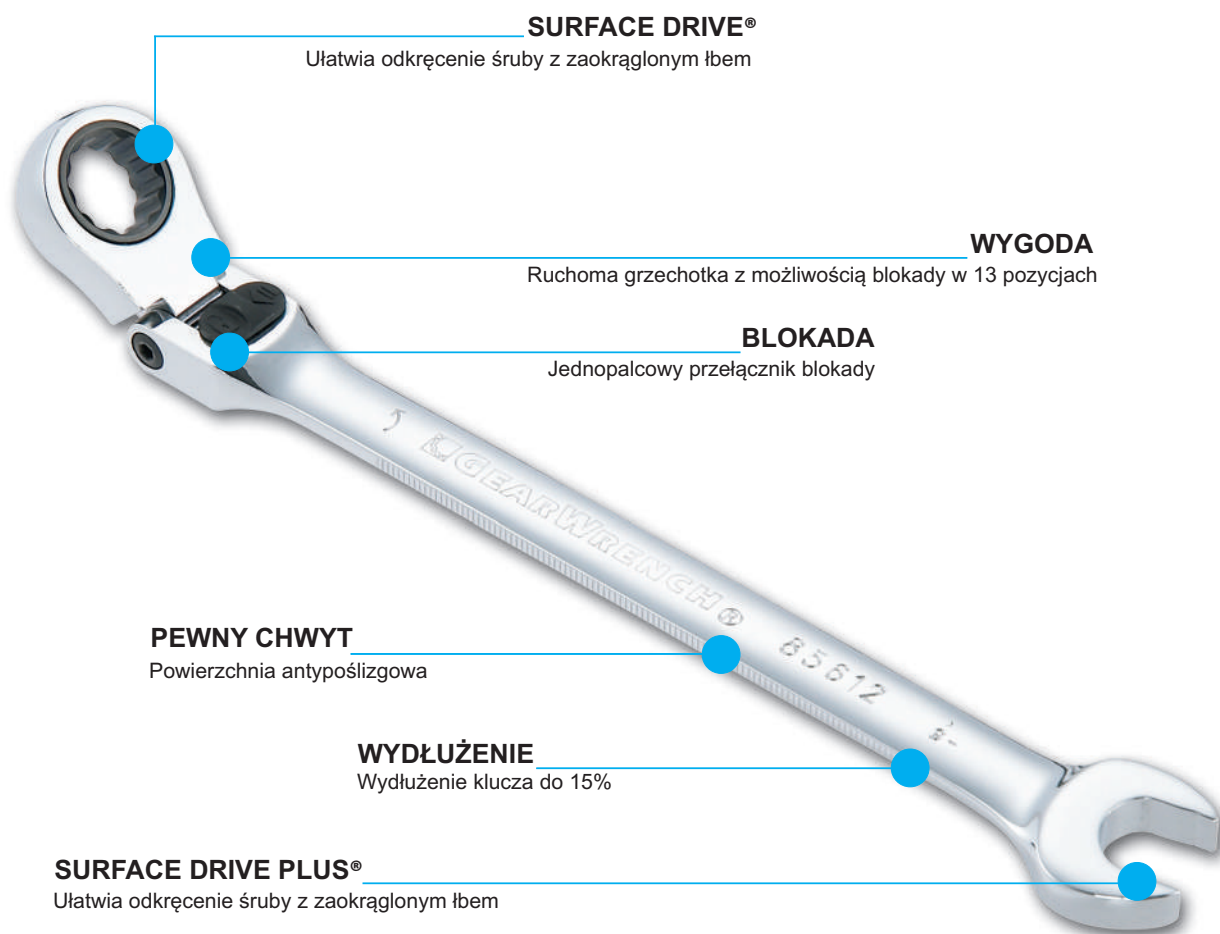

SURFACE DRIVE[®]

Ułatwia odkręcenie śruby z zaokrąglonym łbem

WYGODA

Ruchoma grzechotka z możliwością blokady w 13 pozycjach

BLOKADA

Jednopalcowy przełącznik blokady

PEWNY CHWYT

Powierzchnia antypoślizgowa

WYDŁUŻENIE

Wydłużenie klucza do 15%

SURFACE DRIVE PLUS[®]

Ułatwia odkręcenie śruby z zaokrąglonym łbem

NOWOŚĆ

**KLUCZE PŁASKO-OCZKOWE
Z GRZECHOTKĄ**

SATA[®]
NARZĘDZIA RĘCZNE Z DOŻYWOTNIĄ GWARANCJĄ

**KLUCZE PŁASKO – OCZKOWE
Z PODWÓJNĄ GRZECHOTKĄ**



Wydajność

Opatentowana część płaska klucza płasko-oczkowego z mechanizmem pinowym z czterema punktami podparcia, pozwalająca na szybszą i wygodniejszą pracę

Surface Drive[®]

Ułatwia odkręcenie śruby z zaokrąglonym łbem

Ergonomia

Skok grzechotki o 5°



**FUNKCJA GRZECHOTKI
NA OBU STRONACH KLUCZA**

**Uczyń swoją pracę przyjemniejszą
zmień klucz na zaawansowaną technologię SATA**

**ZESTAW 8 KLUCZY PŁASKO - OCZKOWYCH
XL - XBEAM Z GRZECHOTKĄ**

KOD TOWARU	ILOŚĆ	CENA NETTO	CENA BRUTTO
08015	8	399,00 zł	490,77 zł
ZAWARTOŚĆ	8 mm, 10 mm, 12 mm, 13 mm, 14 mm, 15 mm, 17 mm, 19 mm		

**ZESTAW 10 KLUCZY PŁASKO - OCZKOWYCH
XL - XBEAM Z GRZECHOTKĄ**

KOD TOWARU	ILOŚĆ	CENA NETTO	CENA BRUTTO
08016	10	520,00 zł	639,60 zł
ZAWARTOŚĆ	8 mm, 10 mm, 12 mm, 13 mm, 14 mm, 15 mm, 16 mm, 17 mm, 18 mm, 19 mm		

**ZESTAW 7 KLUCZY PŁASKO - OCZKOWYCH
Z GRZECHOTKĄ GEARWRENCH CAŁOWYCH**

KOD TOWARU	ILOŚĆ	CENA NETTO	CENA BRUTTO
09023/08020	7	285,00 zł	350,55 zł
ZAWARTOŚĆ	5/16", 3/8", 7/16", 1/2", 9/16", 5/8", 3/4"		

**ZESTAW 8 KLUCZY PŁASKO - OCZKOWYCH
Z PODWÓJNĄ GRZECHOTKĄ**

KOD TOWARU	ILOŚĆ	CENA NETTO	CENA BRUTTO
09079 NEW	8	335,00 zł	412,05 zł
ZAWARTOŚĆ	8 mm, 10 mm, 11 mm, 12 mm, 13 mm, 14 mm, 17 mm, 19 mm		

**ZESTAW 6 KLUCZY OCZKOWYCH DWUSTRONNYCH
Z GRZECHOTKĄ**

KOD TOWARU	ILOŚĆ	CENA NETTO	CENA BRUTTO
09025	6	356,00 zł	437,88 zł
ZAWARTOŚĆ	8 x 9 mm, 10 x 11 mm, 12 x 13 mm, 14 x 15 mm, 16 x 18 mm, 17 x 19 mm		

**ZESTAW 3 KLUCZY PŁASKO - OCZKOWYCH
Z PODWÓJNĄ GRZECHOTKĄ**

KOD TOWARU	ILOŚĆ	CENA NETTO	CENA BRUTTO
09075 NEW	3	122,00 zł	150,06 zł
ZAWARTOŚĆ	10 mm, 13 mm, 17 mm		

**ZESTAW 7 KLUCZY PŁASKO - OCZKOWYCH
ŁAMANYCH Z BŁOKADĄ Z GRZECHOTKĄ**

KOD TOWARU	ILOŚĆ	CENA NETTO	CENA BRUTTO
09043	7	700,00 zł	861,00 zł
ZAWARTOŚĆ	10 mm, 12 mm, 13 mm, 14 mm, 15 mm, 17 mm, 19 mm		



ZESTAW 6 KLUCZY PŁASKO - OCZKOWYCH
ZE ZMIANĄ KIERUNKU Z GRZECHOTKĄ

KOD TOWARU	ILOŚĆ	CENA NETTO	CENA BRUTTO
09080	6	307,00 zł	377,61 zł
ZAWARTOŚĆ	10 mm, 12 mm, 13 mm, 14 mm, 17 mm, 19 mm		



ZESTAW 5 KLUCZY PŁASKO - OCZKOWYCH
ŁAMANYCH Z GRZECHOTKĄ

KOD TOWARU	ILOŚĆ	CENA NETTO	CENA BRUTTO
09082	5	273,00 zł	335,79 zł
ZAWARTOŚĆ	10 mm, 11 mm, 12 mm, 13 mm, 14 mm		



ZESTAW 5 KLUCZY PŁASKO - OCZKOWYCH
ZE ZMIANĄ KIERUNKU Z GRZECHOTKĄ

KOD TOWARU	ILOŚĆ	CENA NETTO	CENA BRUTTO
09083	5	227,00 zł	279,21 zł
ZAWARTOŚĆ	10 mm, 11 mm, 12 mm, 13 mm, 14 mm		



ZESTAW 3 ADAPTERÓW DO KLUCZY
PŁASKO - OCZKOWYCH Z GRZECHOTKĄ

KOD TOWARU	ILOŚĆ	CENA NETTO	CENA BRUTTO
09084	3	107,00 zł	131,61 zł
ZAWARTOŚĆ	1/4" X 10 mm, 3/8" x 13 mm, 1/2" x 19 mm		



**NOWOŚĆ
SATA** ZESTAW 8 KLUCZY PŁASKO-OCZKOWYCH
Z PODWÓJNĄ GRZECHOTKĄ

KOD TOWARU	ILOŚĆ	CENA NETTO	CENA BRUTTO
08007A NEW	8	328,00 zł	403,44 zł
ZAWARTOŚĆ	8 mm, 10 mm, 12 mm, 13 mm, 14 mm, 15 mm, 17 mm, 19 mm		



**NOWOŚĆ
SATA** ZESTAW 12 KLUCZY PŁASKO-OCZKOWYCH
Z PODWÓJNĄ GRZECHOTKĄ

KOD TOWARU	ILOŚĆ	CENA NETTO	CENA BRUTTO
09066	12	568,00 zł	698,64 zł
ZAWARTOŚĆ	8 mm, 9 mm, 10 mm, 11 mm, 12 mm, 13 mm, 14 mm, 15 mm, 16 mm, 17 mm, 18 mm, 19 mm		



ADAPTER DO KLUCZY PŁASKO - OCZKOWYCH
Z GRZECHOTKĄ

KOD TOWARU	ROZMIAR	L(mm)	A(mm)	B(mm)	SZT/OP.ZB.	WAGA	CENA NETTO	CENA BRUTTO
46654	1/4"x10mm	20,3	22,0	9,9	10/250	3,6	30,00 zł	36,90 zł
46655	3/8"x13mm	24,3	26,6	12,9	10/250	4,5	36,00 zł	44,28 zł
46656	1/2"x19mm	29,3	34,5	18,9	10/80	8,0	41,00 zł	50,43 zł

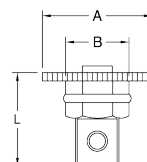

**KLUCZ PŁASKO - OCZKOWY Z GRZECHOTKĄ
XL-X-BEAM**



KOD TOWARU	ROZMIAR	L(mm)	A(mm)	SZT.	CENA NETTO	CENA BRUTTO
46301	8 mm	150	16,5	6	39,00 zł	47,97 zł
46302	9 mm	165	17,8	6	41,00 zł	50,43 zł
46303	10 mm	180	19,8	6	43,00 zł	52,89 zł
46304	11 mm	195	21,7	6	47,00 zł	57,81 zł
46305	12 mm	207	23,0	6	49,00 zł	60,27 zł
46306	13 mm	220	25,0	6	51,00 zł	62,73 zł
46307	14 mm	235	26,3	6	54,00 zł	66,42 zł
46308	15 mm	250	28,7	6	59,00 zł	72,57 zł
46309	16 mm	260	30,5	6	61,00 zł	75,03 zł
46310	17 mm	275	31,5	6	64,00 zł	78,72 zł
46311	18 mm	290	32,5	6	69,00 zł	84,87 zł
46312	19 mm	305	34,0	6	74,00 zł	91,02 zł

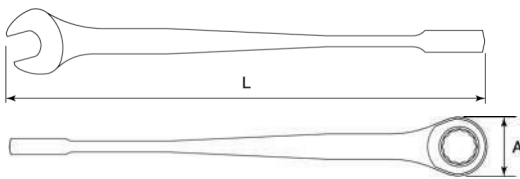

KLUCZ OCZKOWY Z GRZECHOTKĄ DWUSTRONNY



KOD TOWARU	ROZMIAR	L(mm)	A(mm)	B(mm)	SZT.	CENA NETTO	CENA BRUTTO
46200	8 x 10 mm	128	16,0	19,0	6	56,00 zł	68,88 zł
46201	8 x 9 mm	130	16,0	17,0	6	55,00 zł	67,65 zł
46202	10 x 11 mm	150	19,0	18,5	6	58,00 zł	71,34 zł
46203	12 x 13 mm	170	21,7	23,0	6	63,00 zł	77,49 zł
46204	14 x 15 mm	190	25,9	26,7	6	69,00 zł	84,87 zł
46205	16 x 18 mm	210	28,7	31,5	6	77,00 zł	94,71 zł
46206	17 x 19 mm	230	30,5	32,5	6	83,00 zł	102,09 zł

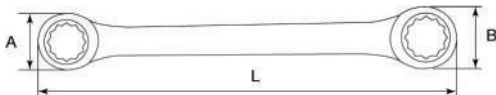

KLUCZ PŁASKO - OCZKOWY Z PODWÓJNĄ GRZECHOTKĄ



KOD TOWARU	ROZMIAR	L(mm)	A(mm)	SZT.	CENA NETTO	CENA BRUTTO
43220/43601	5,5 mm	125	16	6	29,50 zł	36,29 zł
43221/43602	6 mm	125	16	6	30,00 zł	36,90 zł
43222/43603	7 mm	133	16	6	32,00 zł	39,36 zł
43201/43604	8 mm	140	16,0	6	34,00 zł	41,82 zł
43202/43605	9 mm	149	17,5	6	36,00 zł	44,28 zł
43203/43606	10 mm	159	19,0	6	38,00 zł	46,74 zł
43204/43607	11 mm	165	20,6	6	41,00 zł	50,43 zł
43205/43608	12 mm	171	21,7	6	43,00 zł	52,89 zł
43206/43609	13 mm	178	23,6	6	45,00 zł	55,35 zł
43207/43610	14 mm	190	25,9	6	47,00 zł	57,81 zł
43208/43611	15 mm	199	27,2	6	51,00 zł	62,73 zł
43209/43612	16 mm	208	28,7	6	55,00 zł	67,65 zł
43210/43613	17 mm	225	30,5	6	58,00 zł	71,34 zł
43211/43614	18 mm	236	31,5	6	61,00 zł	75,03 zł
43212/43615	19 mm	248	34,0	6	66,00 zł	81,18 zł
43213/43616	21 mm	291	39,0	4	78,00 zł	95,94 zł
43214/43617	22 mm	291	39,0	4	85,00 zł	104,55 zł
43215/43618	24 mm	333	45,5	4	108,00 zł	132,84 zł
43216/43619	25 mm	333	45,5	4	119,00 zł	146,37 zł
43217	27 mm	359	49,0	4	141,00 zł	173,43 zł
43218	30 mm	402	54,0	2	170,00 zł	209,10 zł
43219	32 mm	425	58,0	2	186,00 zł	228,78 zł

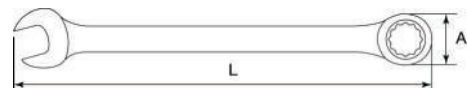

**KLUCZ PŁASKO - OCZKOWY
Z PODWÓJNĄ GRZECHOTKĄ CAŁOWY**



KOD TOWARU	ROZMIAR	L(mm)	A(mm)	SZT.	CENA NETTO	CENA BRUTTO
43501	5/16"	140	16	6	-	- zł
43502	3/8"	159	19	6	-	- zł
43503	7/16"	165	20,6	6	-	- zł
43504	1/2"	178	23,6	6	-	- zł
43505	9/16"	190	25,9	6	-	- zł
43506	5/8"	208	28,7	6	-	- zł
43507	11/16"	225	30,5	6	-	- zł
43508	3/4"	248	34,0	6	-	- zł
43509	13/16"	291	39,0	4	-	- zł
43510	7/8"	333	45,5	4	-	- zł
43511	15/16"	333	45,5	4	-	- zł
43512	1"	333	45,5	4	-	- zł
43513*	1-1/16"	359	49,0	4	-	- zł
43514*	1-1/8"	402	54,0	2	-	- zł
43515*	1-1/4"	425	58,0	2	-	- zł

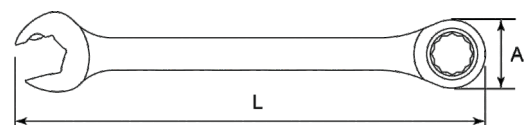

KLUCZ PŁASKO - OCZKOWY XL Z GRZECHOTKĄ ŁAMANY Z BLOKADĄ



KOD TOWARU	ROZMIAR	L(mm)	A(mm)	SZT.	CENA NETTO	CENA BRUTTO
46801	8 mm	146	16,0	6	82,00 zł	100,86 zł
46802	9 mm	159	17,5	6	85,00 zł	104,55 zł
46803	10 mm	171	19,0	6	89,00 zł	109,47 zł
46804	11 mm	183	20,6	6	97,00 zł	119,31 zł
46805	12 mm	195	21,7	6	105,00 zł	129,15 zł
46806	13 mm	207	23,6	6	110,00 zł	135,30 zł
46807	14 mm	219	25,9	6	116,00 zł	142,68 zł
46808	15 mm	231	27,2	6	122,00 zł	150,06 zł
46809	16 mm	242	28,7	6	125,00 zł	153,75 zł
46810	17 mm	254	30,5	6	131,00 zł	161,13 zł
46811	18 mm	267	31,5	6	140,00 zł	172,20 zł
46812	19 mm	280	34,0	6	144,00 zł	177,12 zł
46813	20 mm	297	39,0	6	148,00 zł	182,04 zł
46814	21 mm	316	39,0	6	152,00 zł	186,96 zł
46815	22 mm	335	39,0	6	166,00 zł	204,18 zł
46816	24 mm	356	45,5	6	194,00 zł	238,62 zł
46817	25 mm	378	45,5	6	206,00 zł	253,38 zł

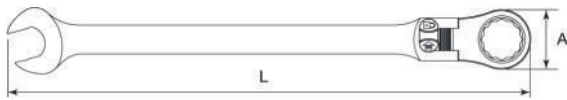

KLUCZ PŁASKO - OCZKOWY Z GRZECHOTKĄ I PRZEŁĄCZNIKIEM ZMIANY KIERUNKU



KOD TOWARU	ROZMIAR	L(mm)	A(mm)	SZT.	CENA NETTO	CENA BRUTTO
46601	8 mm	140	16,9	6	34,00 zł	41,82 zł
46602	9 mm	149	17,5	6	38,00 zł	46,74 zł
46603	10 mm	159	19,8	6	39,00 zł	47,97 zł
46604	11 mm	165	21,6	6	43,00 zł	52,89 zł
46605	12 mm	171	23,0	6	46,00 zł	56,58 zł
46606	13 mm	178	24,6	6	48,00 zł	59,04 zł
46607	14 mm	190	26,3	6	49,00 zł	60,27 zł
46608	15 mm	199	28,4	6	56,00 zł	68,88 zł
46609	16 mm	208	30,1	6	58,00 zł	71,34 zł
46610	17 mm	225	31,8	6	61,00 zł	75,03 zł
46611	18 mm	236	33,2	6	64,00 zł	78,72 zł
46612	19 mm	148	34,0	6	71,00 zł	87,33 zł
46613	21 mm	291	39,0	6	83,00 zł	102,09 zł
46614	22 mm	291	39,0	4	89,00 zł	109,47 zł
46615	24 mm	333	45,5	4	114,00 zł	140,22 zł
46616	25 mm	333	45,5	4	131,00 zł	161,13 zł



KLUCZ PŁASKO - OCZKOWY Z GRZECHOTKĄ ŁAMANY CAŁOWY



KOD TOWARU	ROZMIAR	L(mm)	A(mm)	SZT.	CENA NETTO	CENA BRUTTO
46471	5/16"	140	16,0	6	45,00 zł	55,35 zł
46472	3/8"	159	19,0	6	48,00 zł	59,04 zł
46473	7/16"	165	20,6	6	54,00 zł	66,42 zł
46474	1/2"	178	21,7	6	59,00 zł	72,57 zł
46475	9/16"	190	25,9	6	61,00 zł	75,03 zł
46476	5/8"	208	28,7	6	71,00 zł	87,33 zł
46477	11/16"	225	30,5	6	75,00 zł	92,25 zł
46478	3/4"	248	34,0	6	85,00 zł	104,55 zł
46479	13/16"	291	39,0	6	88,00 zł	108,24 zł
46480	7/8"	333	45,5	6	97,00 zł	119,31 zł
46481	15/16"	333	45,5	6	107,00 zł	131,61 zł
46482	1"	333	45,5	6	131,00 zł	161,13 zł

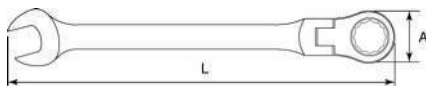

KLUCZ PŁASKO - OCZKOWY Z GRZECHOTKĄ ŁAMANY METRYCZNY



KOD TOWARU	ROZMIAR	L(mm)	A(mm)	SZT.	CENA NETTO	CENA BRUTTO
46421	8 mm	140	17	6	43,00 zł	52,89 zł
46422	9 mm	149	17,8	6	46,00 zł	56,58 zł
46401	10 mm	159	19,0	6	48,00 zł	59,04 zł
46402	11 mm	165	20,6	6	54,00 zł	66,42 zł
46403	12 mm	171	21,7	6	56,00 zł	68,88 zł
46404	13 mm	178	23,6	6	59,00 zł	72,57 zł
46405	14 mm	190	25,9	6	61,00 zł	75,03 zł
46406	15 mm	199	27,2	6	67,00 zł	82,41 zł
46407	16 mm	208	28,7	6	71,00 zł	87,33 zł
46408	17 mm	225	30,5	6	75,00 zł	92,25 zł
46409	18 mm	236	31,5	6	79,00 zł	97,17 zł
46410	19 mm	248	34,0	6	85,00 zł	104,55 zł
46412	21 mm	291	39,0	4	102,00 zł	125,46 zł
46413	22 mm	291	39,0	4	112,00 zł	137,76 zł
46414	24 mm	333	45,5	4	143,00 zł	175,89 zł
46415	25 mm	333	45,5	4	156,00 zł	191,88 zł



ZESTAWY KLUCZY NASADOWYCH PRZELOTOWYCH PASS-THRU[®]



Nowy system nasadek przelotowych **PASS - THRU[®]** daje nowe możliwości zastosowania kluczy nasadowych. Grzechotka posiada mocny mechanizm zębatkowy wykonany z hartowanej stali. Posiada niewielkie rozmiary oraz niewielki skok (tylko 5° - 72 zęby). Nasadki przelotowe **VORTEX[™]** mają bardzo cienkie ścianki, pozwalające na pracę w miejscach, gdzie konwencjonalne nasadki zawiodą. System eliminuje potrzebę stosowania długich nasadek, jednocześnie dając szeroki zakres zastosowań. 50% mniejsze rozmiary połączenia grzechotka-nasadka niż w przypadku konwencjonalnego systemu grzechotkowego. 40% większa stabilność połączeń nasadka/przedłużka-grzechotka.

ERGONOMIA

Skok grzechotki o 5°

PRODUKTYWNOŚĆ

System przelotowych nasadek eliminuje potrzebę posiadania kompletu długich nasadek

ERGONOMIA

Do 50 % niższa grzechotka i nasadki

WYTRZYMAŁOŚĆ

Do 40 % mocniejsza grzechotka

ERGONOMIA

Nasadki typu **Vortex[™]** - nasadki cienkościennie z przelotem

ERGONOMIA

Adapter pozwalający stosować zwykłe nasadki



ZESTAWY KLUCZY NASADOWYCH PRZELOTOWYCH PASS - THRU®

ZESTAW 25 CZĘŚCIOWY KLUCZY NASADOWYCH PRZELOTOWYCH PASS-THRU® 1/4" METRYCZNYCH I CALOWYCH

KOD TOWARU	ILOŚĆ	CENA NETTO	CENA BRUTTO
09131	25 SZT	297,00 zł	365,31 zł
ZAWARTOŚĆ			
13 SZT. NASADEK VORTEX™ METR 1/4": 3,5 4 4,5 5 5,5 6 7 8 9 10 11 12 13 mm			
9 SZT. NASADEK VORTEX 1/4" CAL: 5/32" 3/16" 7/32" 1/4" 9/32" 5/16" 3/8" 7/16" 1/2"			
3 SZT. AKCESORIÓW: 1/4" GRZECHOTKA PASS-THRU® 1/4" PRZEDŁUŻKI VORTEX 3" 1/4" ADAPTER SZYBKOMOCUJĄCY			



ZESTAW 30 CZĘŚCIOWY KLUCZY NASADOWYCH PRZELOTOWYCH PASS-THRU® 1/4" I 3/8" METRYCZNYCH

KOD TOWARU	ILOŚĆ	CENA NETTO	CENA BRUTTO
09132	30 SZT	567,00 zł	697,41 zł
ZAWARTOŚĆ			
13 SZT. NASADEK VORTEX™ METR 1/4": 3,5 4 4,5 5 5,5 6 7 8 9 10 11 12 13 mm			
10 SZT. NASADEK VORTEX™ METR 3/8": 10 11 12 13 14 15 16 17 18 19 mm			
7 SZT. AKCESORIÓW: 1/4" I 3/8" GRZECHOTKI PASS-THRU® 1/4" I 3/8" PRZEDŁUŻKI VORTEX™ 3" 1/4" ADAPTER SZYBKOMOCUJĄCY 3/8"x1/4" M ADAPTER SZYBKOMOCUJĄCY 3/8"x3/8" M ADAPTER SZYBKOMOCUJĄCY			



ZESTAW 12 CZĘŚCIOWY KLUCZY NASADOWYCH PRZELOTOWYCH PASS-THRU® 1/2" METRYCZNYCH

KOD TOWARU	ILOŚĆ	CENA NETTO	CENA BRUTTO
09133	12	675,00 zł	830,25 zł
ZAWARTOŚĆ			
9 SZT. NASADEK VORTEX™ METR 1/2": 19 20 21 22 24 27 30 32 34 mm			
3 SZT. AKCESORIÓW: 1/2" GRZECHOTKA PASS-THRU® 1/2" PRZEDŁUŻKA VORTEX™ 6" 1/2" ADAPTER SZYBKOMOCUJĄCY			



ZESTAW 21 CZĘŚCIOWY KLUCZY NASADOWYCH PRZELOTOWYCH PASS-THRU® 3/8" METRYCZNYCH I CALOWYCH

KOD TOWARU	ILOŚĆ	CENA NETTO	CENA BRUTTO
09134	21	418,00 zł	514,14 zł
ZAWARTOŚĆ			
10 SZT. NASADEK VORTEX METR 3/8": 10 11 12 13 14 15 16 17 18 19 mm			
7 SZT. NASADEK VORTEX™ 3/8" CAL: 3/8" 7/16" 1/2" 5/8" 9/16" 11/16" 3/4"			
4 SZT. AKCESORIÓW: 3/8" GRZECHOTKA PASS-THRU® 3/8" PRZEDŁUŻKA VORTEX™ 3" 3/8"x1/4" M ADAPTER SZYBKOMOCUJĄCY 3/8"x3/8" M ADAPTER SZYBKOMOCUJĄCY			



ZESTAWY KLUCZY NASADOWYCH



Narzędzia ręczne marki SATA są przeznaczone do wykorzystania w różnych gałęziach przemysłu od warsztatu samochodowego poprzez konserwację urządzeń i naprawy. Marka SATA oferuje szeroki asortyment produktów do wyboru w różnie skonfigurowanych zestawach. Narzędzia SATA są idealnym wyborem. Każdy element narzędzia marki SATA oferuje wyjątkową jakość w atrakcyjnej cenie. Walizki narzędzi marki SATA wykonane są z wysokiej jakości materiałów (PE), które są bardzo trwałe, bezpieczne, mocne oraz poręczne. W porównaniu z tradycyjnymi metalowymi opakowaniami walizki narzędziowe SATA są lżejsze i znacznie bezpieczniejsze, ponieważ nie mają ostrych krawędzi i są odporne na korozję.

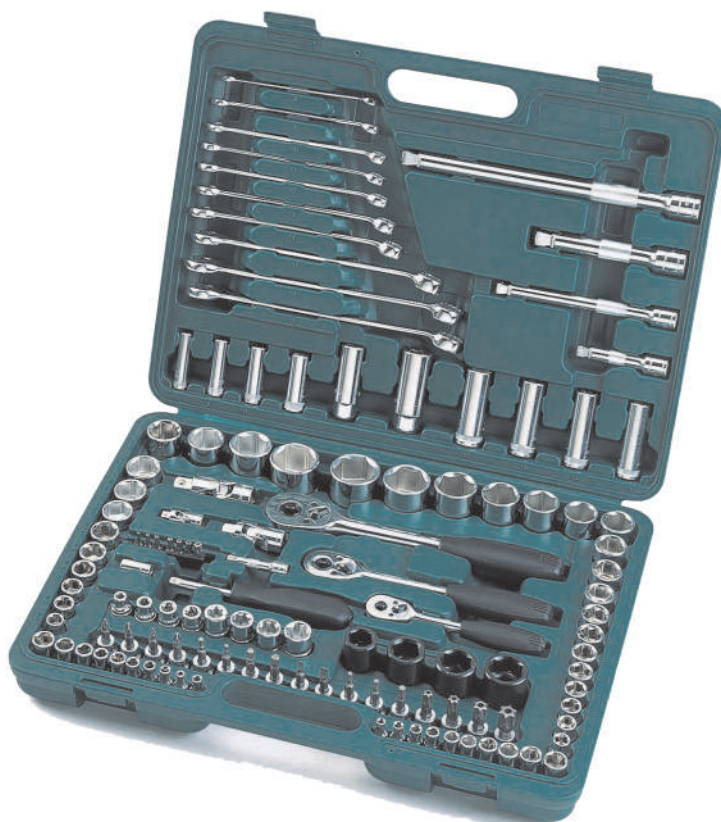

**ZESTAW 25 CZĘŚCIOWY KLUCZY
NASADOWYCH 1/4" METRYCZNYCH**

KOD TOWARU	ILOŚĆ	CENA NETTO	CENA BRUTTO
09001	25	208,00 zł	255,84 zł

ZAWARTOŚĆ:

14 SZT. NASADEK 6-KĄTNYCH 1/4"
3,5 4 4,5 5 5,5 6 7 8 9 10 11 12 13 14 mm
5 SZT. NASADEK 6-KĄTNYCH 1/4" DŁUGICH
8 10 11 12 13 mm
6 SZT. AKCESORIÓW:
1/4" Profesjonalna grzechotka szybko mocująca
1/4" Rękojeść wkrętakowa
1/4" Przedłużka 2" 4"
1/4" Rękojeść przesuwana typu T
1/4" Przegub uniwersalny



**ZESTAW 38 CZĘŚCIOWY KLUCZY
NASADOWYCH 1/4" METRYCZNYCH**

KOD TOWARU	ILOŚĆ	CENA NETTO	CENA BRUTTO
09002	38	275,00 zł	338,25 zł

ZAWARTOŚĆ:

14 SZT. NASADEK 6-KĄTNYCH 1/4"
3,5 4 4,5 5 5,5 6 7 8 9 10 11 12 13 14 mm
18 SZT. NASADEK BITÓW 1/4"
PIASKIE 4,0 5,5 6,5 mm
PHILLIPS #1 #2
POZIDRIV #1 #2
TORX 10 15 20 25 30 40
HEX 3 4 5 6 8 mm
6 SZT. AKCESORIÓW:
1/4" Profesjonalna grzechotka szybko mocująca
1/4" Rękojeść wkrętakowa
1/4" Rękojeść przesuwana typu T
1/4" Przedłużka 2" 4"
1/4" Przegub uniwersalny



**ZESTAW 13 CZĘŚCIOWY KLUCZY
NASADOWYCH 1/4" METRYCZNYCH NA PANELU**

KOD TOWARU	ILOŚĆ	SZT.	CENA NETTO	CENA BRUTTO
09521	13	6	91,00 zł	111,93 zł

ZAWARTOŚĆ:

11 SZT. NASADEK 6-KĄTNYCH 1/4"
4 5 6 7 8 9 10 11 12 13 14 mm
2 SZT. AKCESORIÓW:
Profesjonalna grzechotka szybko mocująca
Przedłużka 2"



**ZESTAW 58 KLUCZY NASADOWYCH 3/8"
METRYCZNYCH**

KOD TOWARU	ILOŚĆ	CENA NETTO	CENA BRUTTO
09004	58	532,00 zł	654,36 zł

ZAWARTOŚĆ:

18 SZT. NASADEK 6-KĄTNYCH 6 7 8 9 10 11 12 13
14 15 16 17 18 19 20 21 22 24 mm
9 SZT. NASADEK 6-KĄTNYCH DŁUGICH 8 10 11
12 13 14 15 17 19 MM
2 SZT. NASADEK DO ŚWIEC 16 21 mm
24 SZT. NASADEK BITÓW
PŁASKIE 5,5 6,5 8
PHILLIPS #1 #2 #3
POZIDRIV #1 #2
TORX 10 15 20 25 30 40 45 50 55
HEX 3 4 5 6 7 8 10
5 SZT. AKCESORIÓW:
Profesjonalna grzechotka szybko mocująca
Przedłużka 3" 10"
Przegub uniwersalny
3-drożny adapter 1/2" F x 3/8" M



**ZESTAW 14 CZĘŚCIOWY KLUCZY
NASADOWYCH 3/8" METRYCZNYCH**

KOD TOWARU	ILOŚĆ	SZT.	CENA NETTO	CENA BRUTTO
09523	14	4	129,00 zł	158,67 zł

ZAWARTOŚĆ:

12 SZT. NASADEK 6 KĄTNYCH METRYCZNYCH 8 9 10
11 12 13 14 15 16 17 18 19 mm
2 SZT. AKCESORIÓW:
Profesjonalna grzechotka szybko mocująca
Przedłużka 3"



**ZESTAW 13 CZĘŚCIOWY KLUCZY
NASADOWYCH 1/2" METRYCZNYCH NA PANELU**

KOD TOWARU	ILOŚĆ	SZT.	CENA NETTO	CENA BRUTTO
09525	13	2	184,00 zł	226,32 zł

ZAWARTOŚĆ:

11 SZT. NASADEK 12 KĄTNYCH METRYCZNYCH 10 12 13
14 15 16 17 18 19 22 24 mm
2 SZT. AKCESORIÓW:
Profesjonalna grzechotka szybko mocująca
Przedłużka 5"



**ZESTAW 20 CZĘŚCIOWY KLUCZY
NASADOWYCH 1/2" METRYCZNYCH**

KOD TOWARU	ILOŚĆ	CENA NETTO	CENA BRUTTO
09005	20	343,00 zł	421,89 zł

ZAWARTOŚĆ:

12 SZT. NASADEK 6-KĄTNYCH 10 11 12 13 14
15 16 17 18 19 22 24 mm
3 SZT. NASADEK 6-KĄTNYCH DŁUGICH 13 17
19 mm
1 SZT. NASADEK DŁUGICH DO ŚWIEC
16 mm
4 SZT. AKCESORIÓW:
Profesjonalna grzechotka szybko mocująca
Przedłużka 10"
Przegub uniwersalny
3-drożny adapter 3/8" F x 1/2" M.



**ZESTAW 46 CZĘŚCIOWY KLUCZY
NASADOWYCH 1/2" METRYCZNYCH I CALOWYCH**

KOD TOWARU	ILOŚĆ	CENA NETTO	CENA BRUTTO
09006	46	658,00 zł	809,34 zł

ZAWARTOŚĆ:

20 SZT. NASADEK 6-KĄTNYCH 8 9 10 11 12 13
14 15 16 17 18 19 20 21 22 23 24 27 30 32 mm
7 SZT. NASADEK 6-KĄTNYCH DŁUGICH 10 12
13 14 15 17 19 mm
2 SZT. NASADEK DŁUGICH DO ŚWIEC
16 21 mm
11 SZT. NASADEK 6-KĄTNYCH CALOWYCH
3/8" 7/16" 1/2" 9/16" 5/8" 11/16" 3/4" 13/16" 7/8"
15/16" 1"
6 SZT. AKCESORIÓW:
Profesjonalna grzechotka szybko mocująca
Rękojeść łamana 10"
Przedłużka 5" 10"
Przegub uniwersalny
3-drożny adapter 3/8" F x 1/2" M.



ZESTAW 24 CZĘŚCIOWY KLUCZY NASADOWYCH 1/2" METRYCZNYCH

KOD TOWARU	ILOŚĆ	CENA NETTO	CENA BRUTTO
09060	24	419,00 zł	515,37 zł
09060 - 6	24	419,00 zł	515,37 zł

ZAWARTOŚĆ: (09060)

19 SZT. NASADEK 12-KĄTNYCH 9 10 11 12 13
14 15 16 17 18 19 20 21 22 23 24 27 30 32 mm

5 SZT. AKCESORIÓW:

Profesjonalna grzechotka szybkołącząca

Przedłużka 5" 10"

Przegub uniwersalny

Uchwyt typu T

ZAWARTOŚĆ: (09060-6)

19 SZT. NASADEK 6-KĄTNYCH 9 10 11 12 13 14

15 16 17 18 19 20 21 22 23 24 27 30 32 mm

5 SZT. AKCESORIÓW:

Profesjonalna grzechotka szybkołącząca

Przedłużka 5" 10"

Przegub uniwersalny

Uchwyt typu T



ZESTAW 58 CZĘŚCIOWY KLUCZY NASADOWYCH 1/2" METRYCZNYCH

KOD TOWARU	ILOŚĆ	CENA NETTO	CENA BRUTTO
09007	58	646,00 zł	794,58 zł

ZAWARTOŚĆ:

17 SZT. NASADEK 6-KĄTNYCH 10 11 12 13 14

15 16 17 18 19 20 21 22 24 27 30 32 mm

8 SZT. NASADEK 6-KĄTNYCH DŁUGICH

10 11 12 13 14 15 17 19 mm

2 SZT. NAS. DŁUGICH DO ŚWIEC 16 21 mm

25 SZT. NASADEK BITÓW 5/16"

PLASKI 8 10 12

PHILLIPS #1 #2 #3 #4

POZIDRIV #1 #2 #3 #4

TORX 20 25 30 40 45 50 55

HEX 4 5 6 8 10 12 14 mm

6 SZT. AKCESORIÓW:

Profesjonalna grzechotka szybkołącząca

5/16x1/2 adapter bitów

Przedłużka 5" 10"

Adapter, Przegub uniwersalny



ZESTAW 26 NARZĘDZI I KLUCZY METRYCZNYCH

KOD TOWARU	ILOŚĆ	CENA NETTO	CENA BRUTTO
09502	26	679,00 zł	835,17 zł

ZAWARTOŚĆ:

9. SZT NASADEK 6 KĄTNYCH METRYCZNYCH 10 12 14

16 17 19 21 22 24 mm

4. SZT WKRETAKÓW:

PLASKI 6x100 mm, 6x150 mm

PHILLIPS #2x100 mm, #2x150 mm

13. SZT AKCESORIÓW:

Profesjonalna grzechotka szybkołącząca

Przedłużka 5"

Rękojeść łamana 15"

Klucze płasko oczkowe: 8 10 12 14 16 17 19 mm

Szczypce z długimi szczękami 6"

Szczypce diagonalne 6"

Szczypce uniwersalne kombinerki 7"



ZESTAW 35 BITÓW NA NASADKACH 1/4" 3/8" I KLUCZY E-TORX

KOD TOWARU	ILOŚĆ	CENA NETTO	CENA BRUTTO
09010	35	266,00 zł	327,18 zł

ZAWARTOŚĆ:

7 SZT. 1/4" BITÓW TORX T-10 T-15 T-20 T-25 T-27

T-30 T-40

12 SZT. NASADEK 3/8" E4 E5 E6 E7 E8 E10 E11

E12 E14 E16 E18 E20

11 SZT. NASADEK Z BITEM TORX T-10 T-15 T-20

T-25 T-27 T-30 T-40 T-45 T-50 T-55 T-60

5 SZT. AKCESORIÓW:

Klucze oczkowe E-TORX E6xE8 E10xE12

E14xE18 E20xE24

Adapter do bitów 1/4" x 3/8"



ZESTAW 12 BITÓW NA NASADKACH 1/2" METRYCZNYCH

KOD TOWARU	ILOŚĆ	CENA NETTO	CENA BRUTTO
09055	12	407,00 zł	500,61 zł

ZAWARTOŚĆ:

2 SZT. NASADKA 6 KĄT 50MM Z BITEM HEX 12 17MM

1 SZT. NASADKA 6 KĄT 70MM Z BITEM HEX 6MM

1 SZT. NASADKA 6 KĄT 100MM Z BITEM HEX 7MM

1 SZT. NASADKA 6 KĄT 120MM Z BITEM HEX 8MM

2 SZT. NASADKA 6 KĄT 140MM Z BITEM HEX 6, 10MM

1 SZT. NASADKA 6 KĄT 180MM Z BITEM HEX 5MM

1 SZT. NASADKA 6 KĄT 250MM Z BITEM HEX 6MM

1 SZT. NASADKA 12 KĄT 100MM Z BITEM M-8

1 SZT. NASADKA 12 KĄT 120MM Z BITEM M-10

1 SZT. NASADKA 12 KĄT 140MM Z BITEM M-12

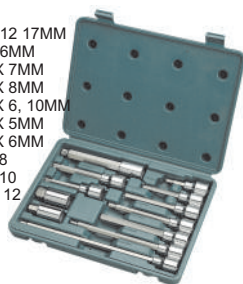

ZESTAW 18 CZĘŚCIOWY BITÓW 1/4" I 1/2"

KOD TOWARU	ILOŚĆ	CENA NETTO	CENA BRUTTO
09051	18	224,00 zł	275,52 zł

ZAWARTOŚĆ:

6 SZT. BITÓW NA NASADKACH 1/4"

PLASKIE 4 5,5 6,5 mm

PHILLIPS #1 #2 #3

6 SZT. BITÓW NA NASADKACH 1/2" 50L

WIELOWPUST M-5 M-6 M-8 M-10 M-12 M-14

6 SZT. BITÓW NA NASADKACH 1/2" 100L

WIELOWPUST M-5 M-6 M-8 M-10 M-12 M-14



ZESTAW 18 CZĘŚCIOWY BITÓW 1/4" I 1/2" HEX

KOD TOWARU	ILOŚĆ	CENA NETTO	CENA BRUTTO
09053	18	224,00 zł	275,52 zł

ZAWARTOŚĆ:

6 SZT. BITÓW NA NASADKACH 1/4"HEX

3 4 5 6 7 8 mm

6 SZT. BITÓW NA NASADKACH 1/2" 50L HEX

5 6 7 8 10 12 mm

6 SZT. BITÓW NA NASADKACH 1/2" 100L HEX

5 6 7 8 10 12 mm



ZESTAW 18 CZĘŚCIOWY BITÓW 1/4" I 1/2" TORX

KOD TOWARU	ILOŚĆ	CENA NETTO	CENA BRUTTO
09052	18	224,00 zł	275,52 zł

ZAWARTOŚĆ:

6 SZT. BITÓW NA NASADKACH 1/4" TORX

10 15 20 25 30 40

6 SZT. BITÓW NA NASADKACH 1/2" 50L TORX

30 40 45 50 55 60

6 SZT. BITÓW NA NASADKACH 1/2" 100L TORX

30 40 45 50 55 60



**ZESTAW 86 CZĘŚCIOWY KLUCZY NASADOWYCH
I BITÓW 1/4" I 1/2" METRYCZNYCH**

KOD TOWARU	ILOŚĆ	CENA NETTO	CENA BRUTTO
09013	86	836,00 zł	1 028,28 zł

ZAWARTOŚĆ:

14 SZT. NASADEK 6-KĄTNYCH 1/4" 3,5 4 4,5 5 5,5 6 7 8 9 10 11 12 13 14 mm
 8 SZT. NASADEK 6-KĄTNYCH DŁUGICH 1/4" 6 7 8 9 10 11 12 13 mm
 17 SZT. BITÓW 1/4" : PŁASKIE 4 5,5 6,5 mm PHILIPS #1 #2 POZIDRIV #1 #2 TORX 8 10 15 20 25 30 HEX 3 4 5 6 mm
 2 SZT. NASADEK DO ŚWIEC 1/2" 16 21 mm
 14 SZT. NASADEK 6-KĄTNYCH 1/2" 10 13 15 16 17 18 19 20 21 22 24 27 30 32 mm
 4 SZT. NASADEK 6-KĄTNYCH DŁUGICH 1/2" 14 15 17 19 mm
 15 SZT. BITÓW 5/16" 30L: PŁASKIE 8 10 12 mm PHILIPS #3 #4 POZIDRIV #3 #4 TORX 40 45 50 55 HEX 8 10 12 14 mm
 12 SZT. AKCESORIÓW:
 Profesjonalna grzechotka szybko mocująca na 1/4" i 1/2"
 Rękojeść typu T 1/4"
 Przedłużka 2" 4" na 1/4"
 Przedłużka 5" 10" na 1/2"
 Przegub uniwersalny na 1/4" i 1/2"
 3-drożny adapter 3/8" Fx1/2" M
 Rękojeść wkrętakowa 1/4"

**ZESTAW 76 CZĘŚCIOWY NASADEK 1/4" I 1/2" METRYCZNYCH
Z KLUCZAMI PŁASKO - OCZKOWYMI**

KOD TOWARU	ILOŚĆ	CENA NETTO	CENA BRUTTO
09519	76	926,00 zł	1 138,98 zł

ZAWARTOŚĆ:

7 SZT. NASADEK 6-KĄTNYCH METRYCZNYCH 1/4" 8 9 10 11 12 13 14 mm
 18 SZT. BITÓW 1/4"
 PŁASKIE 4 5,5 7 mm PHILIPS #1 #2 POZIDRIV #1 #2 TORX 8 10 15 20 25 30 40 HEX 3 4 5 6 mm
 12 SZT. NASADEK 6-KĄTNYCH METRYCZNYCH 1/2" 8 10 12 13 14 17 19 22 24 27 30 32 mm
 15 SZT. BITÓW NA NASADKACH 5/16" PŁASKIE 8 10 12 mm PHILIPS #3 #4 POZIDRIV #3 #4 TORX 40 45 50 55 HEX 8 10 12 14 mm
 2 SZT. NASADEK DO ŚWIEC 1/2" 16 21 mm
 22 SZT. AKCESORIÓW:
 Profesjonalna grzechotka szybko mocująca na 1/4" i 1/2"
 Rękojeść typu T 1/4" i 1/2"
 Przedłużka giętka 1/4"
 Przedłużka 1/4" 2" 4"
 Przedłużka 1/2" 5" 10"
 Przegub uniwersalny 1/2"
 Rękojeść wkrętakowa 1/4"
 Adapter do bitów 5/16" X1/2"
 Klucze płasko - oczkowe 8 10 11 12 13 14 17 19 22 mm

**ZESTAW 120 CZĘŚCIOWY NASADEK 1/4" 3/8" 1/2"
METRYCZNYCH I CALOWYCH Z KLUCZAMI PŁASKO - OCZKOWYMI**

KOD TOWARU	ILOŚĆ	CENA NETTO	CENA BRUTTO
09014	120	1 253,00 zł	1 541,19 zł

ZAWARTOŚĆ:

10 SZT. NASADEK 6-KĄTNYCH METRYCZNYCH 1/4" 4 5 6 7 8 9 10 11 12 13 mm
 10 SZT. NASADEK 6-KĄTNYCH CALOWYCH 1/4" 5/32" 3/16" 7/32" 1/4" 9/32" 5/16" 11/32" 3/8" 7/16" 1/2"
 4 SZT. NASADEK 6-KĄTNYCH DŁUGICH METRYCZNYCH 8 9 10 12 mm
 7 SZT. BITÓW 1/4" WZMOCNIONYCH TORX T-10 T-15 T-20 T-25 T-27 T-30 T-30
 11 SZT. NASADEK 6-KĄTNYCH METRYCZNYCH 3/8" 9 10 11 12 13 14 15 16 17 18 19 mm
 9 SZT. NASADEK 6-KĄTNYCH CALOWYCH 3/8" 7/16" 1/2" 9/16" 5/8" 11/16" 3/4" 13/16" 7/8"
 4 SZT. NASADEK DŁUGICH METRYCZNYCH 3/8" 13 14 15 17 mm
 NASADKA DO ŚWIEC
 17 SZT. BITÓW NA NASADKACH PŁASKICH 4 5,5 mm PHILIPS #1 #2 POZIDRIV #1 #2 TORX 20 30 40 WZMOCNIONY TORX 45 50 55 60
 HEX 3 4 5 6 mm
 8 SZT. NASADEK E - TORX 3/8" E8 E10 E11 E12 E14 E16 E18 E20
 7 SZT. NASADEK 6-KĄTNYCH 1/2" METRYCZNYCH 20 21 22 24 27 30 32 mm
 4 SZT. NASADEK 6-KĄTNYCH 1/2" CALOWYCH 5/16" 1" 1,1/16" 1,1/4"
 4 SZT. NASADEK 6-KĄTNYCH UDAROWYCH 1/2" 17 19 21 23 mm
 23 SZT. AKCESORIÓW: Profesjonalna grzechotka szybko mocująca 1/4" 3/8" 1/2" Rękojeść wkrętakowa 1/4" Przedłużka 1/4" 2"
 Przedłużka 3/8" 3" 6" Przedłużka 1/2" 5" 10" Przegub uniwersalny 1/4" 3/8" 1/2" Adapter bitów 1/4" x1/4"
 Klucze płasko - oczkowe 8 9 10 11 12 13 14 17 18 19 mm

**UCHWYT TYPU L TELESKOPOWY
Z NASADKAMI DUAL HEAD**

KOD TOWARU	ILOŚĆ	CENA NETTO	CENA BRUTTO
09531	3	92,00 zł	113,16 zł

ZAWARTOŚĆ:

13920 - UCHWYT TYPU L 345 mm
 13921 - NASADKA DWUROZMIAROWA 17x19 mm
 13922 - NASADKA DWUROZMIAROWA 21x23 mm

**ZESTAW 15 CZĘŚCIOWY KLUCZY
NASADOWYCH 3/4" METRYCZNYCH**

KOD TOWARU	ILOŚĆ	CENA NETTO	CENA BRUTTO
09015	15	1 503,00 zł	1 848,69 zł

ZAWARTOŚĆ:

10. SZT. NASADEK 12-KĄTNYCH METRYCZNYCH
 30 32 34 36 38 41 46 50 55 60 mm
 5 SZT. AKCESORIÓW:
 Profesjonalna grzechotka szybko mocująca
 Uchwyt typu T
 Przedłużka 4" 8"
 Przegub uniwersalny



ZESTAW 150 KLUCZY NASADOWYCH 1/4" 3/8" I 1/2" METRYCZNYCH I CALOWYCH Z KLUCZAMI PŁASKO - OCZKOWYMI

KOD TOWARU	ILOŚĆ	CENA NETTO	CENA BRUTTO
09510	150	1 732,00 zł	2 130,36 zł

ZAWARTOŚĆ:

10 SZT. NASADEK 6-KĄTNYCH METRYCZNYCH 1/4" 4 5 6 7 8 9 10 11 12 13 mm
 10 SZT. NASADEK 6-KĄTNYCH CALOWYCH 1/4" 5/32" 3/16" 7/32" 1/4" 9/32" 5/16" 11/32" 3/8" 7/16" 1/2"
 6 SZT. NASADEK 6-KĄTNYCH DŁUGICH METRYCZNYCH 1/4" 9 10 11 12 13 14 15 16 17 18 19 mm
 11 SZT. NASADEK 6-KĄTNYCH METRYCZNYCH 3/8" 9 10 11 12 13 14 15 16 17 18 19 mm
 9 SZT. NASADEK 6-KĄTNYCH CALOWYCH 3/8" 3/8" 7/16" 1/2" 9/16" 5/8" 11/16" 3/4" 13/16" 7/8"
 6 SZT. NASADEK 6-KĄTNYCH DŁUGICH METRYCZNYCH 3/8" 10 11 12 13 14 15 mm
 2 SZT. NASADEK 3/8" DO ŚWIEC 16 21 mm
 22 SZT. BITÓW NA NASADKACH 3/8" PŁASKIE 4 5,5 6,5 mm PHILIPS #1 #2 #3 POZIDRIV #1 #2 #3
 TORX WZMOCNIONE 20 30 40 45 50 55 60 HEX 3 4 5 6 8 10 mm
 8 SZT. NASADEK 6-KĄTNYCH E-TORX E8 E10 E11 E12 E14 E16 E18 E20
 4 SZT. NASADEK 6-KĄTNYCH UDAROWYCH 1/2" 17 19 21 23 mm
 7 SZT. NASADEK 12-KĄTNYCH METRYCZNYCH 1/2" 20 21 22 24 27 30 32 mm
 4 SZT. NASADEK 12-KĄTNYCH CALOWYCH 1/2" 15/16" 1" 1,1/16" 1,1/4"
 6 SZT. NASADEK 6-KĄTNYCH DŁUGICH 1/2" 10 12 13 14 17 19 mm
 45 SZT. AKCESORIÓW:
 Profesjonalna grzechotka szybkocomująca 1/4" 3/8" 1/2"
 Adapter do bitów 1/4"
 Rękojeść wkrętakowa 1/4"
 Przedłużka 1/4" 4", 3/8" 3" 6", 1/2" 5", 1/2" 5"
 Przedłużka z blokadą 1/2" 10"
 Przegub uniwersalny 1/4" 3/8" 1/2"
 Końcówki trzpieniowe 1/4" BIT TORX T-10 T-15 T-20 T-25 T-27 T-30 T-40
 Zestaw kluczy trzpieniowych HEX 10 SZT
 Klucze płasko - oczkowe 8 9 10 11 12 13 14 15 16 1 18 19 mm
 Klucze oczkowe z grzechotką 8x10 12x13 17x19 mm

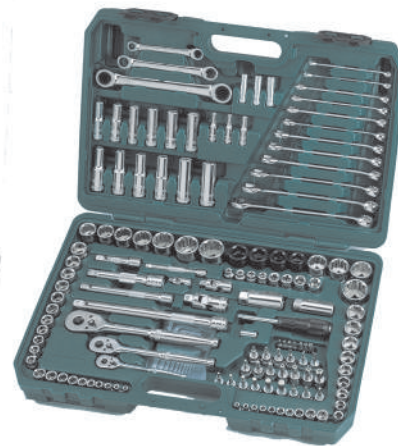

ZESTAW 9 CZĘŚCIOWY KLUCZY

NASADOWYCH 3/8" METRYCZNYCH DO MOTOCYKLI

KOD TOWARU	ILOŚĆ	CENA NETTO	CENA BRUTTO
09511	9	143,00 zł	175,89 zł

ZAWARTOŚĆ:

7 SZT. NASADEK 6-KĄTNYCH DŁUGICH METRYCZNYCH 8 9 10 11 12 13 14 mm
 2 SZT. AKCESORIÓW:
 Pokrętko typu T
 Przedłużka 10"



ZESTAW 17 CZĘŚCIOWY KLUCZY NASADOWYCH 1/2" CALOWYCH

KOD TOWARU	ILOŚĆ	CENA NETTO	CENA BRUTTO
09087	20	374,00 zł	460,02 zł

ZAWARTOŚĆ:

8 SZT. NASADEK 6 KĄTNYCH CALOWYCH 5/16" 3/8" 7/16" 1/2" 9/16" 5/8" 11/16" 3/4"
 7 SZT. NASADEK 12 KĄTNYCH CALOWYCH 13/16" 7/8" 15/16" 1" 1,1/16" 1,1/8" 1,1/4"
 5 SZT. AKCESORIÓW:
 Profesjonalna grzechotka szybkocomująca 1/2" Przedłużka 5" 10"
 Rękojeść łamana 15"
 3-drożny Adapter 3/8" F x 1/2" M.



ZESTAW 65 CZĘŚCIOWY KLUCZY NASADOWYCH I BITÓW 1/4" I 3/8" METRYCZNYCH I CALOWYCH

KOD TOWARU	ILOŚĆ	CENA NETTO	CENA BRUTTO
09011	65	350,00 zł	430,50 zł

ZAWARTOŚĆ:

12 SZT. 1/4" NASADEK 6-KĄTNYCH 4 4,5 5 5,5 6 7 8 9 10 11 12 13 mm
 10 SZT. 1/4" NASADEK 6-KĄTNYCH CALOWYCH 5/32" 3/16" 7/32" 1/4" 9/32" 5/16" 11/32" 3/8" 7/16" 1/2"
 18 SZT. BITÓW 1/4": PŁASKIE 4 5,5 6,5 mm PHILLIPS #1 #2 #3
 TORX 10 15 20 25 30 40 HEX 3 4 5 6 7 8 mm
 10 SZT. NASADEK 6-KĄTNYCH 3/8" 10 11 12 13 14 15 16 17 18 19 mm
 8 SZT. 3/8" NASADEK 6-KĄTNYCH CALOWYCH 3/8" 7/16" 1/2" 9/16" 5/8" 11/16" 3/4" 13/16"
 1 SZT. NASADKA 3/8" 16 mm do świece
 6 SZT. AKCESORIÓW
 Profesjonalna grzechotka szybkocomująca 3/8"
 Przedłużka 3/8" - 3"
 Przegub uniwersalny 3/8"
 Adapter do bitów 1/4" x 1/4"
 Adater 3/8" F x 1/4" M
 Rękojeść wkrętakowa 1/4"



ZESTAW 25 CZĘŚCIOWY KLUCZY NASADOWYCH I BITÓW 1/4" METRYCZNYCH

KOD TOWARU	ILOŚĆ	CENA NETTO	CENA BRUTTO
09206	25	-	zł

ZAWARTOŚĆ:

10 SZT. 1/4" NASADEK 12-KĄTNYCH 4 5 6 7 8 9 10 11 12 13 mm
 12 SZT. BITÓW PHILLIPS #1 #2 #3 PŁASKICH 5/32" 7/32" 9/32"
 TORX T15 T20 T25 HEX 1/8" 5/32" 3/16"
 Profesjonalna grzechotka szybkocomująca 1/4" - okrągła
 Przedłużka 1/4" 2"
 Adapter do bitów



KLUCZE NASADOWE, GRZECHOTKI SZYBKOMOCUJĄCE AKCESORIA



Przedłużka z wciętym trzpieniem pozwala na ruch przedłużki

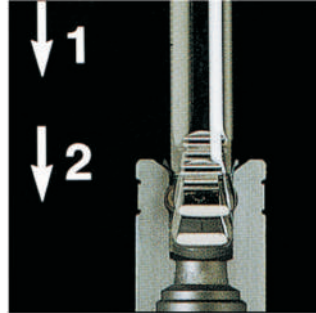

Dwa stopnie mocowania trzpienia
Pierwszy pozwala na ruch w bok do 30 stopni, drugi blokuje przedłużkę w pionie na stałe

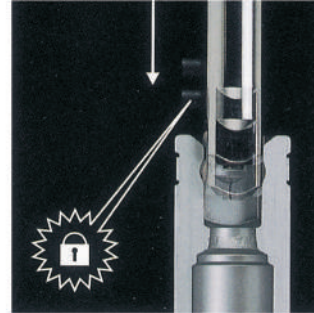

Wciśnij aby swobodnie włożyć trzpień do nasadki



Wciśnij ponownie aby swobodnie wyjąć trzpień z nasadki



NASADKA 6 KĄTNA 1/4" CALOWA

KOD TOWARU	ROZMIAR	D1(mm)	D2(mm)	L(mm)	SZT	CENA NETTO	CENA BRUTTO
11101	5/32"	11,8	6,9	24,5	12	3,90 zł	4,80 zł
11102	3/16"	11,8	7,8	24,5	12	3,90 zł	4,80 zł
11103	7/32"	11,8	8,5	24,5	12	3,90 zł	4,80 zł
11104	1/4"	11,8	9,5	24,5	12	3,90 zł	4,80 zł
11105	9/32"	11,8	10,7	24,5	12	3,90 zł	4,80 zł
11106	5/16"	11,8	11,8	24,5	12	3,90 zł	4,80 zł
11107	11/32"	12,5	12,5	24,5	12	3,90 zł	4,80 zł
11108	3/8"	13,8	13,8	24,5	12	3,90 zł	4,80 zł
11109	7/16"	15,7	15,7	24,5	6	3,90 zł	4,80 zł
11110	1/2"	17,3	17,3	24,5	6	3,90 zł	4,80 zł



UWAGA!
Produkt nie może być użytkowany z narzędziami pneumatycznymi.

NASADKA 6 KĄTNA 1/4" METRYCZNA

KOD TOWARU	ROZMIAR	D1(mm)	D2(mm)	L(mm)	SZT	CENA NETTO	CENA BRUTTO
11301	3,5	11,8	6,1	24,5	12	3,30 zł	4,06 zł
11302	4	11,8	6,7	24,5	12	3,30 zł	4,06 zł
11303	4,5	11,8	7,3	24,5	12	3,30 zł	4,06 zł
11304	5	11,8	8,0	24,5	12	3,30 zł	4,06 zł
11305	5,5	11,8	8,6	24,5	12	3,30 zł	4,06 zł
11306	6	11,8	9,2	24,5	12	3,30 zł	4,06 zł
11307	7	11,8	10,7	24,5	12	3,30 zł	4,06 zł
11308	8	11,8	11,8	24,5	12	3,30 zł	4,06 zł
11309	9	13,1	13,1	24,5	12	3,30 zł	4,06 zł
11310	10	14,3	14,3	24,5	12	3,30 zł	4,06 zł
11311	11	15,8	15,8	24,5	6	3,30 zł	4,06 zł
11312	12	16,8	16,8	24,5	6	3,30 zł	4,06 zł
11313	13	17,9	17,9	24,5	6	3,30 zł	4,06 zł
11314	14	19,5	19,5	24,5	6	3,90 zł	4,80 zł



UWAGA!
Produkt nie może być użytkowany z narzędziami pneumatycznymi.

NASADKA 6 KĄTNA 1/4" METRYCZNA

KOD TOWARU	ROZMIAR	D1(mm)	D2(mm)	L(mm)	SZT	CENA NETTO	CENA BRUTTO
11401	4	11,9	6,7	49,0	12	7,00 zł	8,61 zł
11402	5	11,9	8,0	49,0	12	7,00 zł	8,61 zł
11403	6	11,9	9,2	49,0	12	7,00 zł	8,61 zł
11404	7	11,9	10,8	49,0	12	7,00 zł	8,61 zł
11405	8	11,9	11,9	49,0	12	7,50 zł	9,23 zł
11406	9	13,1	13,1	49,0	6	7,50 zł	9,23 zł
11407	10	14,6	14,8	49,0	6	7,50 zł	9,23 zł
11408	11	15,9	15,9	49,0	6	7,50 zł	9,23 zł
11409	12	16,9	16,9	49,0	6	7,70 zł	9,47 zł
11410	13	17,9	17,9	49,0	6	8,10 zł	9,96 zł

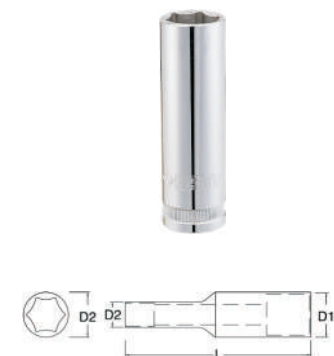

UWAGA!
Produkt nie może być użytkowany z narzędziami pneumatycznymi.

NASADKA 6 KĄTNA 3/8" CALOWA

KOD TOWARU	ROZMIAR	D1 (mm)	D2 (mm)	L (mm)	SZT.	CENA NETTO	CENA BRUTTO
12101	1/4"	17,2	10,0	25,0	6	4,60 zł	5,66 zł
12102	5/16"	17,2	11,7	25,0	6	4,60 zł	5,66 zł
12103	3/8"	17,2	13,8	25,0	6	4,60 zł	5,66 zł
12104	7/16"	17,2	16,0	25,0	6	4,60 zł	5,66 zł
12105	1/2"	17,2	17,9	25,0	6	5,30 zł	6,52 zł
12106	9/16"	19,7	19,7	25,0	6	6,60 zł	8,12 zł
12107	5/8"	22,2	22,2	25,0	6	7,10 zł	8,73 zł
12108	11/16"	23,9	23,9	25,0	6	7,60 zł	9,35 zł
12109	3/4"	25,9	25,9	25,0	6	7,80 zł	9,59 zł
12110	13/16"	27,9	27,9	28,0	4	9,90 zł	12,18 zł
12111	7/8"	29,7	29,7	28,0	4	10,50 zł	12,92 zł

UWAGA!
Produkt nie może być użytkowany z narzędziami pneumatycznymi.

NASADKA 6 KĄTNA 3/8" METRYCZNA

KOD TOWARU	ROZMIAR	D1 (mm)	D2 (mm)	L (mm)	SZT.	CENA NETTO	CENA BRUTTO
12301	6	17,0	9,3	25,0	6	4,60 zł	5,66 zł
12302	7	17,0	10,8	25,0	6	4,60 zł	5,66 zł
12303	8	17,0	12,0	25,0	6	4,60 zł	5,66 zł
12304	9	17,0	12,9	25,0	6	4,60 zł	5,66 zł
12305	10	17,0	14,5	25,0	6	4,60 zł	5,66 zł
12306	11	17,0	15,8	25,0	6	4,60 zł	5,66 zł
12307	12	17,0	17,0	25,0	6	5,00 zł	6,15 zł
12308	13	18,3	18,3	25,0	6	5,30 zł	6,52 zł
12309	14	19,5	19,5	25,0	6	6,40 zł	7,87 zł
12310	15	20,8	20,8	25,0	6	6,60 zł	8,12 zł
12311	16	22,0	22,0	25,0	6	6,60 zł	8,12 zł
12312	17	23,3	23,3	25,0	6	7,40 zł	9,10 zł
12313	18	23,8	24,3	25,0	6	7,80 zł	9,59 zł
12314	19	25,5	25,5	28,0	6	9,20 zł	11,32 zł
12315	20	27,0	27,0	28,0	4	9,90 zł	12,18 zł
12316	21	25,0	27,9	28,0	4	10,00 zł	12,30 zł
12317	22	26,0	29,5	31,5	4	12,50 zł	15,38 zł
12318	24	26,0	31,9	31,5	4	14,50 zł	17,84 zł

UWAGA!
Produkt nie może być użytkowany z narzędziami pneumatycznymi.

NASADKA 6 KĄTNA 3/8" DŁUGA METRYCZNA

KOD TOWARU	ROZMIAR	D1 (mm)	D2 (mm)	L (mm)	SZT.	CENA NETTO	CENA BRUTTO
12401	8	16,8	12,0	63,5	6	9,10 zł	11,19 zł
12402	9	16,8	12,9	63,5	6	9,10 zł	11,19 zł
12403	10	16,8	16,8	63,5	6	9,10 zł	11,19 zł
12404	11	16,8	16,8	63,5	6	9,10 zł	11,19 zł
12405	12	16,8	16,8	63,5	6	9,30 zł	11,44 zł
12406	13	18,3	18,3	63,5	6	9,60 zł	11,81 zł
12407	14	19,5	19,5	63,5	6	10,50 zł	12,92 zł
12408	15	20,8	20,8	63,5	6	11,50 zł	14,15 zł
12409	16	22,0	22,0	63,5	6	12,50 zł	15,38 zł
12410	17	23,8	23,8	63,5	6	12,50 zł	15,38 zł
12411	18	23,8	23,8	63,5	6	12,50 zł	15,38 zł
12412	19	25,5	25,5	63,5	6	13,50 zł	16,61 zł
12413	20	27,8	27,8	63,5	4	16,00 zł	19,68 zł
12414	21	27,8	27,8	63,5	4	14,50 zł	17,84 zł
12415	22	29,5	29,5	63,5	4	17,00 zł	20,91 zł

UWAGA!
Produkt nie może być użytkowany z narzędziami pneumatycznymi.

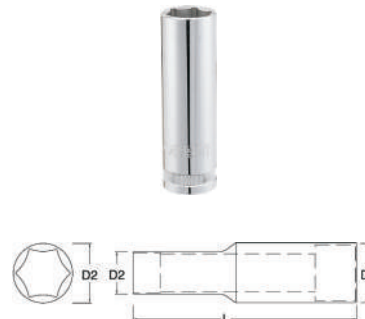

NASADKA E-TORX® 3/8"

KOD TOWARU	ROZMIAR	D1 (mm)	D2 (mm)	L (mm)	SZT.	CENA NETTO	CENA BRUTTO
12701	E4	17,0	7,0	26,0	6	7,80 zł	9,59 zł
12702	E5	17,0	8,0	26,0	6	7,80 zł	9,59 zł
12703	E6	17,0	8,0	26,0	6	7,80 zł	9,59 zł
12704	E7	17,0	9,0	26,0	6	7,80 zł	9,59 zł
12705	E8	17,0	10,5	26,0	6	7,80 zł	9,59 zł
12706	E10	17,0	13,0	26,0	6	7,80 zł	9,59 zł
12707	E11	17,0	14,0	26,0	6	7,80 zł	9,59 zł
12708	E12	17,0	15,0	26,0	6	7,80 zł	9,59 zł
12709	E14	18,3	18,3	28,5	6	11,50 zł	14,15 zł
12710	E16	18,3	18,3	28,5	6	11,50 zł	14,15 zł
12711	E18	19,5	19,5	28,5	6	11,50 zł	14,15 zł
12712	E20	22,0	22,0	30,5	6	12,50 zł	15,38 zł

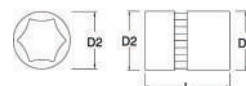

UWAGA!
Produkt nie może być użytkowany z narzędziami pneumatycznymi.

NASADKA 6 KĄTNA 1/2" CALOWA

KOD TOWARU	ROZMIAR	D1 (mm)	D2 (mm)	L (mm)	SZT.	CENA NETTO	CENA BRUTTO
13101	5/16"	22,2	12,5	37,8	6	8,80 zł	10,82 zł
13102	3/8"	22,2	14,5	37,8	6	8,80 zł	10,82 zł
13103	7/16"	22,2	17,5	37,8	6	8,80 zł	10,82 zł
13104	1/2"	22,2	18,6	37,8	6	8,80 zł	10,82 zł
13105	9/16"	22,2	20,6	37,8	6	8,80 zł	10,82 zł
13106	5/8"	22,2	22,2	37,8	6	8,80 zł	10,82 zł
13107	11/16"	24,2	24,2	37,8	6	9,70 zł	11,93 zł
13108	3/4"	25,9	25,9	37,8	6	11,50 zł	14,15 zł
13109	13/16"	27,9	27,9	37,8	4	11,50 zł	14,15 zł
13110	7/8"	29,9	29,9	37,8	4	13,50 zł	16,61 zł
13111	15/16"	31,9	31,9	37,8	4	14,50 zł	17,84 zł
13112	1"	33,9	33,9	40,0	4	19,00 zł	23,37 zł
13113	1-1/16"	35,9	35,9	40,0	4	20,00 zł	24,60 zł
13114	1-1/8"	37,9	37,9	42,0	4	22,00 zł	27,06 zł
13115	1-1/4"	41,9	41,9	42,0	2	24,00 zł	29,52 zł

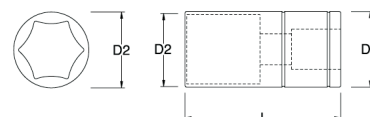

UWAGA!
Produkt nie może być użytkowany z narzędziami pneumatycznymi.

NASADKA 6 KĄTNA 1/2" METRYCZNA

KOD TOWARU	ROZMIAR	D1 (mm)	D2 (mm)	L (mm)	SZT.	CENA NETTO	CENA BRUTTO
13319	8	22,2	13,3	37,8	6	8,30 zł	10,21 zł
13320	9	22,2	14,3	37,8	6	8,30 zł	10,21 zł
13301	10	22,2	15,3	37,8	6	8,30 zł	10,21 zł
13302	11	22,2	16,5	37,8	6	8,30 zł	10,21 zł
13303	12	22,2	17,8	37,8	6	8,30 zł	10,21 zł
13304	13	22,2	19	37,8	6	8,30 zł	10,21 zł
13305	14	22,2	20,3	37,8	6	8,50 zł	10,46 zł
13306	15	22,2	21,4	37,8	6	8,50 zł	10,46 zł
13307	16	22,2	22,2	37,8	6	8,50 zł	10,46 zł
13308	17	23,9	23,9	37,8	6	8,90 zł	10,95 zł
13309	18	24,9	24,9	37,8	6	8,90 zł	10,95 zł
13310	19	24	25,9	37,8	6	10,50 zł	12,92 zł
13311	20	24	27,8	37,8	4	10,50 zł	12,92 zł
13312	21	24	27,9	37,8	4	11,50 zł	14,15 zł
13313	22	26	29,9	40	4	12,50 zł	15,38 zł
13314	23	26	31,1	40	4	12,50 zł	15,38 zł
13315	24	26	31,9	40	4	13,50 zł	16,61 zł
13316	27	28	35,9	43	4	18,00 zł	22,14 zł
13317	30	31	39,9	43	2	21,00 zł	25,83 zł
13318	32	33	41,9	43	2	23,00 zł	28,29 zł
13321	34	35	43,9	43	2	27,50 zł	33,83 zł

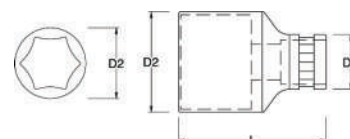

UWAGA!
Produkt nie może być użytkowany z narzędziami pneumatycznymi.

NASADKA E-TORX® 1/2"

KOD TOWARU	ROZMIAR	D1 (mm)	D2 (mm)	L (mm)	SZT.	CENA NETTO	CENA BRUTTO
13701	E10	13	22	38	6	13,50 zł	16,61 zł
13702	E12	15	22	38	6	13,50 zł	16,61 zł
13703	E14	17	22	38	6	18,00 zł	22,14 zł
13704	E16	19	22	38	6	18,00 zł	22,14 zł
13705	E18	21	23,8	38	6	18,00 zł	22,14 zł
13706	E20	23,5	25,8	38	4	18,00 zł	22,14 zł
13707	E22	25,8	25,8	38	4	20,00 zł	24,60 zł
13708	E24	27,8	27,8	40	4	22,00 zł	27,06 zł

UWAGA!
Produkt nie może być użytkowany z narzędziami pneumatycznymi.

NASADKA 6 KĄTNA 1/2" DŁUGA METRYCZNA

KOD TOWARU	ROZMIAR	D1 (mm)	D2 (mm)	L (mm)	SZT.	CENA NETTO	CENA BRUTTO
13401	10	22	15,3	77	6	16,00 zł	19,68 zł
13402	11	22	16,5	77	6	16,00 zł	19,68 zł
13403	12	22	17,8	77	6	16,00 zł	19,68 zł
13404	13	22	19	77	6	16,00 zł	19,68 zł
13405	14	22	20,3	77	6	17,00 zł	20,91 zł
13406	15	22	21,4	77	6	17,00 zł	20,91 zł
13407	1	22	22	77	6	17,00 zł	20,91 zł
13408	17	23,8	23,8	77	6	17,00 zł	20,91 zł
13409	18	24,8	24,8	77	6	17,00 zł	20,91 zł
13410	19	25,8	25,8	77	6	17,00 zł	20,91 zł
13411	20	27,8	27,8	77	4	19,00 zł	23,37 zł
13412	21	27,8	27,8	77	4	19,00 zł	23,37 zł
13413	22	29,8	29,8	77	4	19,00 zł	23,37 zł
13414	24	31,8	31,8	77	4	20,00 zł	24,60 zł
13415	27	35,8	35,8	77	4	34,00 zł	41,82 zł
13416	30	39,8	39,8	77	2	40,00 zł	49,20 zł
13417	32	41,8	41,8	77	2	43,00 zł	52,89 zł

UWAGA!
Produkt nie może być użytkowany z narzędziami pneumatycznymi.

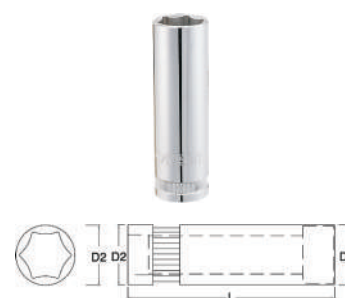
NASADKA 12 KĄTNA 1/2" CALOWA

KOD TOWARU	ROZMIAR	D1 (mm)	D2 (mm)	L (mm)	SZT.	CENA NETTO	CENA BRUTTO
13509	13/16"	27,9	27,9	37,8	4	11,50 zł	14,15 zł
13510	7/8"	29,9	29,9	37,8	4	12,50 zł	15,38 zł
13511	15/16"	31,9	31,9	37,8	4	13,50 zł	16,61 zł
13512	1"	33,9	33,9	40	4	18,00 zł	22,14 zł
13513	1-1/16"	35,9	35,9	40	4	19,00 zł	23,37 zł
13514	1-1/8"	37,9	37,9	42	4	20,00 zł	24,60 zł
13515	1-1/4"	41,9	41,9	42	2	22,00 zł	27,06 zł

UWAGA!
Produkt nie może być użytkowany z narzędziami pneumatycznymi.

NASADKA DO ŚWIEC ZAPŁONOWYCH 3/8"

KOD TOWARU	ROZMIAR	SZT.	CENA NETTO	CENA BRUTTO
12915	16 mm	6	10,50 zł	12,92 zł
12916	21 mm	6	12,50 zł	15,38 zł
12919	5/8"	6	10,50 zł	12,92 zł
12920	13/16"	6	11,50 zł	14,15 zł

UWAGA!
Produkt nie może być użytkowany z narzędziami pneumatycznymi.



NASADKA 12 KĄTNA 1/2" METRYCZNA

KOD TOWARU	ROZMIAR	D1 (mm)	D2 (mm)	L (mm)	SZT.	CENA NETTO	CENA BRUTTO
13619	8	22,2	13,3	37,8	6	8,30 zł	10,21 zł
13620	9	22,2	14,3	37,8	6	8,30 zł	10,21 zł
13601	10	22,2	15,3	37,8	6	8,30 zł	10,21 zł
13602	11	22,2	16,5	37,8	6	8,30 zł	10,21 zł
13603	12	22,2	17,8	37,8	6	8,30 zł	10,21 zł
13604	13	22,2	19	37,8	6	8,30 zł	10,21 zł
13605	14	22,2	20,3	37,8	6	8,50 zł	10,46 zł
13606	15	22,2	21,4	37,8	6	8,50 zł	10,46 zł
13607	16	22,2	22,2	37,8	6	8,50 zł	10,46 zł
13608	17	23,9	23,9	37,8	6	8,70 zł	10,70 zł
13609	18	24,9	24,9	37,8	6	9,10 zł	11,19 zł
13610	19	24	25,9	37,8	6	10,50 zł	12,92 zł
13611	20	24	27,8	37,8	4	10,50 zł	12,92 zł
13612	21	24	27,9	37,8	4	11,50 zł	14,15 zł
13613	22	26	29,9	40	4	12,50 zł	15,38 zł
13614	23	26	31,3	40	4	13,50 zł	16,61 zł
13615	24	26	31,9	40	4	14,50 zł	17,84 zł
13616	27	28	35,9	43	4	19,00 zł	23,37 zł
13617	30	31	39,9	43	2	22,00 zł	27,06 zł
13618	32	33	41,9	43	2	24,00 zł	29,52 zł

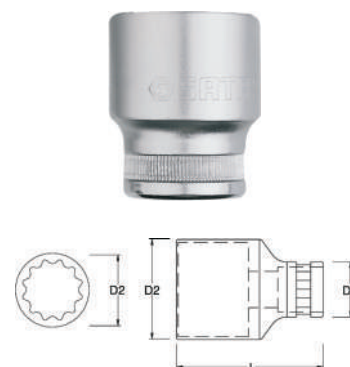

UWAGA!
Produkt nie może być użytkowany z narzędziami pneumatycznymi.

NASADKA 12 KĄTNA 3/4" CALOWA

KOD TOWARU	ROZMIAR	D1 (mm)	D2 (mm)	L (mm)	SZT.	CENA NETTO	CENA BRUTTO
16501	3/4"	29,2	33	50	10	35,00 zł	43,05 zł
16502	13/16"	31,2	33	50	10	35,00 zł	43,05 zł
16503	7/8"	32,2	36	50	10	35,00 zł	43,05 zł
16504	15/16"	34,2	36	51	10	36,00 zł	44,28 zł
16505	1"	37	36	52	10	36,00 zł	44,28 zł
16506	1-1/16"	38	36	52	10	37,00 zł	45,51 zł
16507	1-1/8"	40	38	52	8	38,00 zł	46,74 zł
16508	1-3/16"	42	38	54	8	41,00 zł	50,43 zł
16509	1-1/4"	44	38	56	6	44,00 zł	54,12 zł
16510	1-5/16"	46	38	56	6	45,00 zł	55,35 zł
16511	1-3/8"	48	42	58	6	48,00 zł	59,04 zł
16512	1-7/16"	50	42	58	6	54,00 zł	66,42 zł
16513	1-1/2"	52	45	60	4	55,00 zł	67,65 zł
16514	1-5/8"	54	45	62	4	60,00 zł	73,80 zł
16515	1-11/16"	56	45	64	4	59,00 zł	72,57 zł
16516	1-3/4"	58	45	65	4	62,00 zł	76,26 zł
16517	1-13/16"	60	48	66	4	72,00 zł	88,56 zł
16518	1-7/8"	62	48	68	2	88,00 zł	108,24 zł
16519	2"	64	48	70	2	97,00 zł	119,31 zł
16520	1-9/16"	68	48	72	2	59,00 zł	72,57 zł
16521	2-1/16"	70	48	72	2	105,00 zł	129,15 zł
16522	2-1/8"	72	48	74	2	119,00 zł	146,37 zł
16523	2-1/4"	76	48	76	2	134,00 zł	164,82 zł



UWAGA!
Produkt nie może być użytkowany z narzędziami pneumatycznymi.

NASADKA 12 KĄTNA 3/4" METRYCZNA

KOD TOWARU	ROZMIAR	D1 (mm)	D2 (mm)	L (mm)	SZT.	CENA NETTO	CENA BRUTTO
16602	19	29	33	50	10	35,00 zł	43,05 zł
16603	21	31,2	33	50	10	35,00 zł	43,05 zł
16604	22	32,2	36	50	10	35,00 zł	43,05 zł
16605	23	33,2	36	51	10	35,00 zł	43,05 zł
16606	24	34,2	36	52	10	36,00 zł	44,28 zł
16607	25	36	35	52	10	36,00 zł	44,28 zł
16608	26	37	36	52	10	37,00 zł	45,51 zł
16609	27	38	36	54	10	37,00 zł	45,51 zł
16610	28	39	36	56	8	38,00 zł	46,74 zł
16611	29	40	38	56	8	38,00 zł	46,74 zł
16612	30	42	38	58	8	41,00 zł	50,43 zł
16613	32	44	38	58	6	44,00 zł	54,12 zł
16614	33	46	38	60	6	45,00 zł	55,35 zł
16615	34	47	38	62	6	48,00 zł	59,04 zł
16616	35	48	42	64	6	48,00 zł	59,04 zł
16617	36	50	42	65	6	54,00 zł	66,42 zł
16618	38	52	45	66	4	55,00 zł	67,65 zł
16619	41	56	45	68	4	61,00 zł	75,03 zł
16620	46	62	47	70	4	70,00 zł	86,10 zł
16622	50	68	48	72	2	79,00 zł	97,17 zł
16623	55	74	48	72	2	103,00 zł	126,69 zł
16624	60	80	48	74	2	112,00 zł	137,76 zł

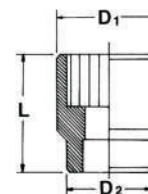

UWAGA!
Produkt nie może być użytkowany z narzędziami pneumatycznymi.

PROFESJONALNA GRZECHOTKA SZYBKOMOCUJĄCA

KOD TOWARU	ROZMIAR	L(mm)	SZT	CENA NETTO	CENA BRUTTO
11900/11905	1/4"	130,0	4	68,00 zł	83,64 zł
12900/12971	3/8"	200,0	4	76,00 zł	93,48 zł
13900/13971	1/2"	250,0	4	103,00 zł	126,69 zł

Grzechotki marki SATA posiadają wygodny jednopalcowy przełącznik zmiany kierunku.
Grzechotki marki SATA posiadają system łatwego zdejmowania nasadki realizowany za pomocą przycisku chowającego kulkę, co pozwala zdjąć nasadkę nawet w śliskich warunkach.

PROFESJONALNA GRZECHOTKA SZYBKOMOCUJĄCA Z RĘKOJĘCIĄ

KOD TOWARU	ROZMIAR	L(mm)	SZT	CENA NETTO	CENA BRUTTO
11902/11906	1/4"	130,0	4	76,00 zł	93,48 zł
12902/12972	3/8"	200,0	4	79,00 zł	97,17 zł
13902/13972	1/2"	250,0	4	114,00 zł	140,22 zł

Grzechotki marki SATA posiadają wygodny jednopalcowy przełącznik zmiany kierunku.
Grzechotki marki SATA posiadają system łatwego zdejmowania nasadki realizowany za pomocą przycisku chowającego kulkę, co pozwala zdjąć nasadkę nawet w śliskich warunkach.

PROFESJONALNA GRZECHOTKA SZYBKOMOCUJĄCA Z RĘKOJĘCIĄ

KOD TOWARU	ROZMIAR	L(mm)	SZT	CENA NETTO	CENA BRUTTO
11901	1/4"	141	4	45,00 zł	55,35 zł
12901	3/8"	200	4	50,00 zł	61,50 zł
13901	1/2"	250	4	62,00 zł	76,26 zł

POKRĘTŁO KORBOWE 1/2"

KOD TOWARU	L (CAL)	SZT.	CENA NETTO	CENA BRUTTO
17001	16"	6	75,00 zł	92,25 zł

PROFESJONALNA GRZECHOTKA SZYBKOMOCUJĄCA WZMOCNIONA

KOD TOWARU	ROZMIAR	L(mm)	SZT	CENA NETTO	CENA BRUTTO
11970	1/4"	153,0	4	133,00 zł	163,59 zł
12970	3/8"	217,0	4	162,00 zł	199,26 zł
13970	1/2"	261,0	4	211,00 zł	259,53 zł

Grzechotki marki SATA posiadają wygodny jednopalcowy przełącznik zmiany kierunku.
Grzechotki marki SATA posiadają system łatwego zdejmowania nasadki realizowany za pomocą przycisku chowającego kulkę, co pozwala zdjąć nasadkę nawet w śliskich warunkach.

PROFESJONALNA GRZECHOTKA SZYBKOMOCUJĄCA ŁAMANA

KOD TOWARU	ROZMIAR	L(mm)	SZT	CENA NETTO	CENA BRUTTO
12911	3/8"	275,0	4	112,00 zł	137,76 zł

PROFESJONALNA GRZECHOTKA SZYBKOMOCUJĄCA

KOD TOWARU	ROZMIAR	L (MM)	SZT.	CENA NETTO	CENA BRUTTO
16901	3/4"	510	1	373,00 zł	458,79 zł

Grzechotki marki SATA posiadają wygodny jednopalcowy przełącznik zmiany kierunku.
Grzechotki marki SATA posiadają system łatwego zdejmowania nasadki realizowany za pomocą przycisku chowającego kulkę, co pozwala zdjąć nasadkę nawet w śliskich warunkach.



PRZEDŁUŻKA Z WCIĘCIEM NA TRZPIENIU DUPLEX

KOD TOWARU	ROZMIAR	A(mm)	L(mm)	SZT	CENA NETTO	CENA BRUTTO
11903	1/4"	6,37	50,0	12	9,60 zł	11,81 zł
11904	1/4"	6,37	100,0	12	10,00 zł	12,30 zł
12903	3/8"	9,55	3"	6	12,00 zł	14,76 zł
12904	3/8"	9,55	6"	6	15,00 zł	18,45 zł
12905	3/8"	9,55	10"	6	21,50 zł	26,45 zł
13904	1/2"	12,70	5"	4	19,50 zł	23,99 zł
13905	1/2"	12,70	10"	4	31,00 zł	38,13 zł

Unikalna konstrukcja o podwójnej funkcji.
Przedłużka nie dociśnięta chwieje się na boki do 20°.
Przedłużka dociśnięta działa jak zwykła przedłużka.

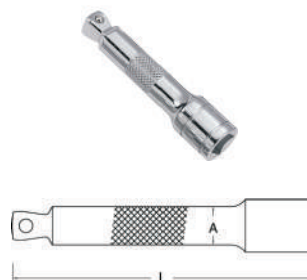

UWAGA!
Produkt nie może być użytkowany z narzędziami pneumatycznymi.

PRZEDŁUŻKA Z BLOKADĄ

KOD TOWARU	ROZMIAR	A(mm)	L(mm)	SZT	CENA NETTO	CENA BRUTTO
12906	3/8"	9,55	3"	6	27,00 zł	33,21 zł
12907	3/8"	9,55	6"	6	30,00 zł	36,90 zł
12908	3/8"	9,55	10"	6	36,00 zł	44,28 zł
13906	1/2"	12,70	3"	4	29,00 zł	35,67 zł
13907	1/2"	12,70	5"	4	35,00 zł	43,05 zł
13908	1/2"	12,70	10"	4	43,00 zł	52,89 zł



UWAGA!
Produkt nie może być użytkowany z narzędziami pneumatycznymi.

PRZEDŁUŻKA 3/4"

KOD TOWARU	ROZMIAR	L(mm)	SZT	CENA NETTO	CENA BRUTTO
16902	3/4"	100,0	6	43,00 zł	52,89 zł
16903	3/4"	200,0	3	67,00 zł	82,41 zł
16904	3/4"	400,0	2	122,00 zł	150,06 zł



UWAGA!
Produkt nie może być użytkowany z narzędziami pneumatycznymi.

RĘKOJEŚĆ ŁAMANA

KOD TOWARU	ROZMIAR	L(mm)	SZT	CENA NETTO	CENA BRUTTO
11909	1/4"	140,0	6	29,00 zł	35,67 zł
12909	3/8"	265,0	6	36,00 zł	44,28 zł
13909	1/2"	250,0	4	53,00 zł	65,19 zł
13911	1/2"	375,0	4	70,00 zł	86,10 zł
13951	1/2"	432,0	4	97,00 zł	119,31 zł
16906	3/4"	475,0		202,00 zł	248,46 zł

UCHWYT TYPU T

KOD TOWARU	ROZMIAR	L(mm)	SZT	CENA NETTO	CENA BRUTTO
11910	1/4"	100,0	6	10,50 zł	12,92 zł
12910	3/8"	200,0	6	15,00 zł	18,45 zł
13910	1/2"	250,0	4	22,50 zł	27,68 zł
16905	3/4"	450,0		117,00 zł	143,91 zł

PRZEGUB UNIWERSALNY

KOD TOWARU	ROZMIAR	L(mm)	SZT	CENA NETTO	CENA BRUTTO
11912	1/4"	34,9	12	12,00 zł	14,76 zł
12912	3/8"	55,6	6	13,00 zł	15,99 zł
13912	1/2"	70,6	4	22,50 zł	27,68 zł
16907	3/4"		3	125,00 zł	153,75 zł



UWAGA! Produkt nie może być użytkowany z narzędziami pneumatycznymi.

ADAPTERY

KOD TOWARU	F (CAL)	M (CAL)	SZT	CENA NETTO	CENA BRUTTO
11913	1/4"	3/8"	12	5,60 zł	6,89 zł
12913	3/8"	1/4"	6	4,80 zł	5,90 zł
12914	3/8"	1/2"	6	7,60 zł	9,35 zł
13913	1/2"	3/8"	4	8,70 zł	10,70 zł
13950	1/2"	3/4"	4	39,00 zł	47,97 zł



UWAGA! Produkt nie może być użytkowany z narzędziami pneumatycznymi.

RĘKOJEŚĆ WKRĘTAKOWA 1/4"

KOD TOWARU	ROZMIAR	L(mm)	SZT	CENA NETTO	CENA BRUTTO
11911	1/4"	150,0	6	18,50 zł	22,76 zł

ADAPTER DO BITÓW

KOD TOWARU	S(CAL)	D(CAL)	SZT	CENA NETTO	CENA BRUTTO
12917	1/4"	3/8"	6	5,60 zł	6,83 zł
13914	5/16"	1/2"	6	9,20 zł	11,32 zł



UWAGA! Produkt nie może być użytkowany z narzędziami pneumatycznymi.

PRZEDŁUŻKA ELASTYCZNA

KOD TOWARU	ROZMIAR	L(mm)	SZT	CENA NETTO	CENA BRUTTO
11922	1/4"	150,0	6	24,00 zł	29,52 zł
12922	3/8"	200	6	39,00 zł	47,97 zł



UWAGA! Produkt nie może być użytkowany z narzędziami pneumatycznymi.

UCHWYT TELESKOPOWY MAGNETYCZNY

KOD TOWARU	L(mm)	SZT	CENA NETTO	CENA BRUTTO
11924	380	6	19,50 zł	23,99 zł



ADAPTER TRÓJDROŻNY

KOD TOWARU	F (CAL)	M (CAL)	SZT	CENA NETTO	CENA BRUTTO
12930	3/8"	1/2"	6	13,00 zł	15,99 zł
13930	1/2"	3/8"	4	14,00 zł	17,22 zł



UWAGA!
Produkt nie może być użytkowany z narzędziami pneumatycznymi.

POKRĘTŁO TYPU L

KOD TOWARU	ROZMIAR	L(mm)	SZT	CENA NETTO	CENA BRUTTO
13919	1/2"	260	4	39,00 zł	47,97 zł
16919	3/4"	380	1	96,00 zł	118,08 zł



NASADKA DO ŚWIEC ZAPŁONOWYCH 1/2"

KOD TOWARU	ROZMIAR	SZT.	CENA NETTO	CENA BRUTTO
13915	16mm	4	10,00 zł	12,30 zł
13916	21mm	4	12,50 zł	15,38 zł
13917	5/8"	4	9,80 zł	12,05 zł
13918	13/16"	4	12,50 zł	15,38 zł



UWAGA!
Produkt nie może być użytkowany z narzędziami pneumatycznymi.

ADAPTER DO BITÓW 1/4" X 1/4"

KOD TOWARU	ROZMIAR	SZT.	CENA NETTO	CENA BRUTTO
11914	1/4"	12	4,40 zł	5,41 zł



UWAGA!
Produkt nie może być użytkowany z narzędziami pneumatycznymi.

NASADKA BIT TORX 1/4"

KOD TOWARU	TORX	L (mm)	SZT.	CENA NETTO	CENA BRUTTO
21101	T-8	37	12	6,10 zł	7,50 zł
21102	T-10	37	12	6,10 zł	7,50 zł
21103	T-15	37	12	6,10 zł	7,50 zł
21104	T-20	37	12	6,10 zł	7,50 zł
21105	T-25	37	12	6,10 zł	7,50 zł
21106	T-30	37	12	6,10 zł	7,50 zł
21107	T-40	37	12	6,10 zł	7,50 zł
21108	T-27	37	12	6,10 zł	7,50 zł

UWAGA!
Produkt nie może być użytkowany z narzędziami pneumatycznymi.

NASADKA BIT HEX 1/4"

KOD TOWARU	HEX	L (mm)	SZT.	CENA NETTO	CENA BRUTTO
21201	3 mm	37	12	6,50 zł	8,00 zł
21202	4 mm	37	12	6,50 zł	8,00 zł
21203	5 mm	37	12	6,50 zł	8,00 zł
21204	6 mm	37	12	6,50 zł	8,00 zł
21206	7 mm	37	12	6,50 zł	8,00 zł
21205	8 mm	37	12	6,50 zł	8,00 zł

UWAGA!
Produkt nie może być użytkowany z narzędziami pneumatycznymi.

NASADKA BIT PHILIPS 1/4"

KOD TOWARU	PHILIPS	L (mm)	SZT.	CENA NETTO	CENA BRUTTO
21301	#1	37	12	6,10 zł	7,50 zł
21302	#2	37	12	6,10 zł	7,50 zł
21303	#3	37	12	6,10 zł	7,50 zł

UWAGA!
Produkt nie może być użytkowany z narzędziami pneumatycznymi.

NASADKA BIT POZI-DRIVE 1/4"

KOD TOWARU	POZI	L (mm)	SZT.	CENA NETTO	CENA BRUTTO
21401	#1	37	12	6,10 zł	7,50 zł
21402	#2	37	12	6,10 zł	7,50 zł
21403	#3	37	12	6,10 zł	7,50 zł

UWAGA!
Produkt nie może być użytkowany z narzędziami pneumatycznymi.

NASADKA BIT PŁASKI 1/4"

KOD TOWARU	SLOTTED	L (mm)	SZT.	CENA NETTO	CENA BRUTTO
21501	4 mm	37	12	6,50 zł	8,00 zł
21502	5,5 mm	37	12	6,50 zł	8,00 zł
21503	6,5 mm	37	12	6,50 zł	8,00 zł

UWAGA!
Produkt nie może być użytkowany z narzędziami pneumatycznymi.



NASADKA BIT TORX 3/8"

KOD TOWARU	TORX	L (mm)	SZT.	CENA NETTO	CENA BRUTTO
22101	T-10	50	6	8,20 zł	10,09 zł
22102	T-15	50	6	8,20 zł	10,09 zł
22103	T-20	50	6	8,20 zł	10,09 zł
22104	T-25	50	6	8,20 zł	10,09 zł
22105	T-27	50	6	8,20 zł	10,09 zł
22106	T-30	50	6	8,20 zł	10,09 zł
22107	T-40	50	6	8,20 zł	10,09 zł
22108	T-45	50	6	9,30 zł	11,44 zł
22109	T-50	50	6	9,30 zł	11,44 zł
22110	T-55	50	6	10,00 zł	12,30 zł
22111	T-60	50	6	10,00 zł	12,30 zł

UWAGA!
Produkt nie może być użytkowany z narzędziami pneumatycznymi.

NASADKA BIT HEX 3/8"

KOD TOWARU	HEX	L (mm)	SZT.	CENA NETTO	CENA BRUTTO
22201	3 mm	50	6	8,40 zł	10,33 zł
22202	4 mm	50	6	8,40 zł	10,33 zł
22203	5 mm	50	6	8,40 zł	10,33 zł
22204	6 mm	50	6	8,40 zł	10,33 zł
22205	7 mm	50	6	8,40 zł	10,33 zł
22206	8 mm	50	6	9,90 zł	12,18 zł
22207	10 mm	50	6	9,90 zł	12,18 zł

UWAGA!
Produkt nie może być użytkowany z narzędziami pneumatycznymi.

NASADKA BIT PHILIPS 3/8"

KOD TOWARU	PHILIPS	L (mm)	SZT.	CENA NETTO	CENA BRUTTO
22301	#1	50	6	8,20 zł	10,09 zł
22302	#2	50	6	8,20 zł	10,09 zł
22303	#3	50	6	8,20 zł	10,09 zł

UWAGA!
Produkt nie może być użytkowany z narzędziami pneumatycznymi.

NASADKA BIT POZI-DRIVE 3/8"

KOD TOWARU	POZI	L (mm)	SZT.	CENA NETTO	CENA BRUTTO
22401	#1	50	6	8,20 zł	10,09 zł
22402	#2	50	6	8,20 zł	10,09 zł
22403	#3	50	6	8,20 zł	10,09 zł

UWAGA!
Produkt nie może być użytkowany z narzędziami pneumatycznymi.

NASADKA BIT PŁASKI 3/8"

KOD TOWARU	SLOTTED	L (mm)	SZT.	CENA NETTO	CENA BRUTTO
22501	5,5 mm	50	6	8,90 zł	10,95 zł
22502	6,5 mm	50	6	8,90 zł	10,95 zł
22503	8 mm	50	6	8,90 zł	10,95 zł
22504	4 mm	50	6	9,00 zł	11,07 zł

UWAGA!
Produkt nie może być użytkowany z narzędziami pneumatycznymi.



NASADKA BIT TORX Z OTWOREM CENTRALNYM 3/8"

KOD TOWARU	TORX	L (mm)	SZT.	CENA NETTO	CENA BRUTTO
22601	T-45	50	6	14,50 zł	17,84 zł
22602	T-50	50	6	14,50 zł	17,84 zł
22603	T-55	50	6	16,00 zł	19,68 zł
22604	T-60	50	6	17,00 zł	20,91 zł

 **UWAGA!**
 Produkt nie może być użytkowany z narzędziami pneumatycznymi.

NASADKA BIT TORX 1/2"

KOD TOWARU	TORX	L (mm)	SZT.	CENA NETTO	CENA BRUTTO
24101	T-20	50	6	16,00 zł	19,68 zł
24102	T-25	50	6	16,00 zł	19,68 zł
24103	T-27	50	6	16,00 zł	19,68 zł
24104	T-30	50	6	16,00 zł	19,68 zł
24105	T-40	50	6	16,00 zł	19,68 zł
24106	T-45	50	6	18,00 zł	22,14 zł
24107	T-50	50	6	18,00 zł	22,14 zł
24108	T-55	50	6	18,00 zł	22,14 zł
24109	T-60	50	6	20,00 zł	24,60 zł

 **UWAGA!**
 Produkt nie może być użytkowany z narzędziami pneumatycznymi.

NASADKA BIT HEX 1/2"

KOD TOWARU	HEX	L (mm)	SZT.	CENA NETTO	CENA BRUTTO
24201	4 mm	50	6	14,50 zł	17,84 zł
24202	5 mm	50	6	14,50 zł	17,84 zł
24203	6 mm	50	6	16,00 zł	19,68 zł
24204	7 mm	50	6	16,00 zł	19,68 zł
24205	8 mm	50	6	16,00 zł	19,68 zł
24206	10 mm	50	6	16,00 zł	19,68 zł
24207	12 mm	50	6	19,00 zł	23,37 zł
24208	14 mm	50	6	19,00 zł	23,37 zł
24209	17 mm	50	6	35,00 zł	43,05 zł

 **UWAGA!**
 Produkt nie może być użytkowany z narzędziami pneumatycznymi.

NASADKA BIT SPLINE 1/2"

KOD TOWARU	SPLINE	L (mm)	SZT.	CENA NETTO	CENA BRUTTO
24801	M-5	50	6	16,00 zł	19,68 zł
24802	M-6	50	6	16,00 zł	19,68 zł
24803	M-8	50	6	16,00 zł	19,68 zł
24804	M-10	50	6	18,00 zł	22,14 zł
24805	M-12	50	6	20,00 zł	24,60 zł
24806	M-14	50	6	20,00 zł	24,60 zł
24807	M-16	50	6	24,00 zł	29,52 zł

 **UWAGA!**
 Produkt nie może być użytkowany z narzędziami pneumatycznymi.



NASADKA BIT TORX 1/2"

KOD TOWARU	TORX	L (mm)	SZT.	CENA NETTO	CENA BRUTTO
25101	T-20	100	6	21,00 zł	25,83 zł
25102	T-25	100	6	21,00 zł	25,83 zł
25103	T-27	100	6	21,00 zł	25,83 zł
25104	T-30	100	6	21,00 zł	25,83 zł
25105	T-40	100	6	21,00 zł	25,83 zł
25106	T-45	100	6	25,00 zł	30,75 zł
25107	T-50	100	6	25,00 zł	30,75 zł
25108	T-55	100	6	25,00 zł	30,75 zł
25109	T-60	100	6	34,00 zł	41,82 zł



UWAGA!
 Produkt nie może być użytkowany z narzędziami pneumatycznymi.

NASADKA BIT HEX 1/2"

KOD TOWARU	HEX	L (mm)	SZT.	CENA NETTO	CENA BRUTTO
25202	5 mm	100	6	20,00 zł	24,60 zł
25203	6 mm	100	6	20,00 zł	24,60 zł
25204	7 mm	100	6	20,00 zł	24,60 zł
25205	8 mm	100	6	20,00 zł	24,60 zł
25206	10 mm	100	6	22,00 zł	27,06 zł
25207	12 mm	100	6	30,00 zł	36,90 zł



UWAGA!
 Produkt nie może być użytkowany z narzędziami pneumatycznymi.

NASADKA BIT SPLINE 1/2"

KOD TOWARU	SPLINE	L (mm)	SZT.	CENA NETTO	CENA BRUTTO
25801	M-5	100	6	20,00 zł	24,60 zł
25802	M-6	100	6	20,00 zł	24,60 zł
25803	M-8	100	6	20,00 zł	24,60 zł
25804	M-10	100	6	20,00 zł	24,60 zł
25805	M-12	100	6	22,00 zł	27,06 zł
25806	M-14	100	6	30,00 zł	36,90 zł
25807	M-16	100	6	45,00 zł	55,35 zł



UWAGA!
 Produkt nie może być użytkowany z narzędziami pneumatycznymi.

NASADKA BIT HEX 1/2" CALOWA

KOD TOWARU	HEX	L (mm)	SZT.	CENA NETTO	CENA BRUTTO
24401	1/4"	50	6		0,00 zł
24402	5/16"	50	6		0,00 zł
24403	3/8"	50	6		0,00 zł
24404	7/16"	50	6		0,00 zł
24405	1/2"	50	6		0,00 zł
24406	9/16"	50	6		0,00 zł
24407	5/8"	50	6		0,00 zł



UWAGA!
 Produkt nie może być użytkowany z narzędziami pneumatycznymi.

NASADKI UDAROWE METRYCZNE I CALOWE ZESTAWY NASADEK UDAROWYCH I AKCESORIA



Nasadki i akcesoria do narzędzi pneumatycznych.
Zazwyczaj służą do usuwania nakrętki / śruby koła samochodu.



ZESTAW 12 CZĘŚCI NASADEK UDAROWYCH
CALOWYCH 1/2"

KOD TOWARU	SZT.	CENA NETTO	CENA BRUTTO
09008	12	231,00 zł	284,13 zł

ZAWARTOŚĆ:
10 SZT NASADEK 6 KĄTNYCH CALOWYCH
7/16" 1/2" 9/16" 5/8" 11/16" 3/4" 13/16" 7/8"
15/16" 1"
PRZEDŁUŻKA UDAROWA 5"
PRZEGUB KULOWY UNIWERSALNY



ZESTAW 12 CZĘŚCI NASADEK UDAROWYCH
METRYCZNYCH 1/2"

KOD TOWARU	SZT.	CENA NETTO	CENA BRUTTO
09009	12	231,00 zł	284,13 zł

ZAWARTOŚĆ:
10 SZT NASADEK 6 KĄTNYCH METRYCZNYCH
10 11 13 14 17 19 21 22 23 24 mm
PRZEDŁUŻKA UDAROWA 5"
PRZEGUB KULOWY UNIWERSALNY



NASADKA UDAROWA 6 KĄTNA
3/8" METRYCZNA



KOD TOWARU	ROZMIAR	SZT.	CENA NETTO	CENA BRUTTO
34202	7	6	9,50 zł	11,69 zł
34203	8	6	9,50 zł	11,69 zł
34204	9	6	9,50 zł	11,69 zł
34205	10	6	9,50 zł	11,69 zł
34206	11	6	9,50 zł	11,69 zł
34207	12	6	9,50 zł	11,69 zł
34208	13	6	9,50 zł	11,69 zł
34209	14	6	9,50 zł	11,69 zł
34210	15	6	10,50 zł	12,92 zł
34211	16	6	10,50 zł	12,92 zł
34212	17	6	11,50 zł	14,15 zł

NASADKA 6 KĄTNA UDAROWA 1/2" METRYCZNA



KOD TOWARU	ROZMIAR	SZT.	CENA NETTO	CENA BRUTTO
34303	10	6	10,50 zł	12,92 zł
34304	11	6	10,50 zł	12,92 zł
34305	12	6	10,50 zł	12,92 zł
34306	13	6	11,50 zł	14,15 zł
34307	14	6	11,50 zł	14,15 zł
34308	15	6	11,50 zł	14,15 zł
34309	16	6	11,50 zł	14,15 zł
34310	17	6	13,50 zł	16,61 zł
34311	18	4	14,50 zł	17,84 zł
34312	19	4	14,50 zł	17,84 zł
34314	21	4	14,50 zł	17,84 zł
34315	22	4	16,00 zł	19,68 zł
34316	23	4	17,00 zł	20,91 zł
34317	24	4	17,00 zł	20,91 zł
34320	27	4	23,00 zł	28,29 zł
34322	29	2	25,00 zł	30,75 zł
34323	30	2	34,00 zł	41,82 zł
34325	32	2	38,00 zł	46,74 zł

NASADKA 6 KĄTNA UDAROWA 1/2" DŁUGA METRYCZNA



KOD TOWARU	ROZMIAR	SZT.	CENA NETTO	CENA BRUTTO
34403	10	6	23,00 zł	28,29 zł
34404	11	6	23,00 zł	28,29 zł
34405	12	6	23,00 zł	28,29 zł
34406	13	6	23,00 zł	28,29 zł
34407	14	6	23,00 zł	28,29 zł
34408	15	6	23,00 zł	28,29 zł
34409	16	6	23,00 zł	28,29 zł
34410	17	6	23,00 zł	28,29 zł
34411	18	6	22,00 zł	27,06 zł
34412	19	4	23,00 zł	28,29 zł
34414	21	4	28,50 zł	35,06 zł
34415	22	4	33,00 zł	40,59 zł
34417	24	4	35,00 zł	43,05 zł
34419	26	4	39,00 zł	47,97 zł
34420	27	4	45,00 zł	55,35 zł
34422	29	2	49,00 zł	60,27 zł
34423	30	2	50,00 zł	61,50 zł
34425	32	2	54,00 zł	66,42 zł

ADAPTER UDAROWY 1/2"



KOD TOWARU	ROZMIAR	SZT.	CENA NETTO	CENA BRUTTO
34716	1/2" Fx3/8" M	20	27,00 zł	33,21 zł
34717	1/2" Fx3/4" M	12	60,00 zł	73,80 zł

ADAPTER UDAROWY 3/4"

KOD TOWARU	ROZMIAR	SZT.	CENA NETTO	CENA BRUTTO
34718	3/4" Fx1/2" M	12	68,00 zł	83,64 zł

PRZEGUB KULOWY UNIWERSALNY UDAROWY 1/2"

KOD TOWARU	ROZMIAR	SZT.	CENA NETTO	CENA BRUTTO
34719	1/2"Fx1/2"M	6	65,00 zł	73,80 zł

PRZEGUB KULOWY UNIWERSALNY UDAROWY 3/4"

KOD TOWARU	ROZMIAR	SZT.	CENA NETTO	CENA BRUTTO
34720	3/4"Fx3/4"M	6	210,00 zł	258,30 zł

PRZEGUB KULOWY UNIWERSALNY 1/4"

KOD TOWARU	L (mm)	SZT.	CENA NETTO	CENA BRUTTO
32902	52	6	63,00 zł	77,49 zł

NASADKA 6 KĄTNA UDAROWA 1" METRYCZNA

KOD TOWARU	ROZMIAR	SZT.	CENA NETTO	CENA BRUTTO
34805	17	1	79,00 zł	97,17 zł
34807	19	1	79,00 zł	97,17 zł
34809	21	1	79,00 zł	97,17 zł
34812	24	1	79,00 zł	97,17 zł
34815	27	1	81,00 zł	99,63 zł
34818	30	1	83,00 zł	102,09 zł
34820	32	1	83,00 zł	102,09 zł
34822	34	1	86,00 zł	105,78 zł
34824	36	1	100,00 zł	123,00 zł

NASADKA UDAROWA 3/4" DŁUGA METRYCZNA

KOD TOWARU	ROZMIAR	SZT.	CENA NETTO	CENA BRUTTO
34605	17	1	85,00 zł	104,55 zł
34607	19	1	85,00 zł	104,55 zł
34609	21	1	86,00 zł	105,78 zł
34612	24	1	87,00 zł	107,01 zł
34615	27	1	88,00 zł	108,24 zł
34618	30	1	89,00 zł	109,47 zł
34620	32	1	89,00 zł	109,47 zł
34622	34	1	93,00 zł	114,39 zł

PRZEDŁUŻKA UDAROWA 3/4"

KOD TOWARU	ROZMIAR	L (mm)	SZT.	CENA NETTO	CENA BRUTTO
34712	10"	250	6	127,00 zł	156,21 zł

PRZEDŁUŻKA UDAROWA 1/2"

KOD TOWARU	ROZMIAR	L (mm)	SZT.	CENA NETTO	CENA BRUTTO
33911	3"	75	6	21,50 zł	26,45 zł
34703	5"	125	6	42,00 zł	51,66 zł
34704	6"	150	6	55,00 zł	67,65 zł
34705	10"	250	6	85,00 zł	104,55 zł
34706	12"	300	6	93,00 zł	114,39 zł
34701	10"	250	6	21,50 zł	26,45 zł

XL X-Beam™
Klucze płasko- oczkowe

Więcej mocy
przy mniejszej sile
Komfort i wygoda



KLUCZ OCZKOWY DEEPOFFSET
NOWOŚĆ W OFERCIE NARZĘDZI RĘCZNYCH
MARKI **SATA**

NOWOŚĆ

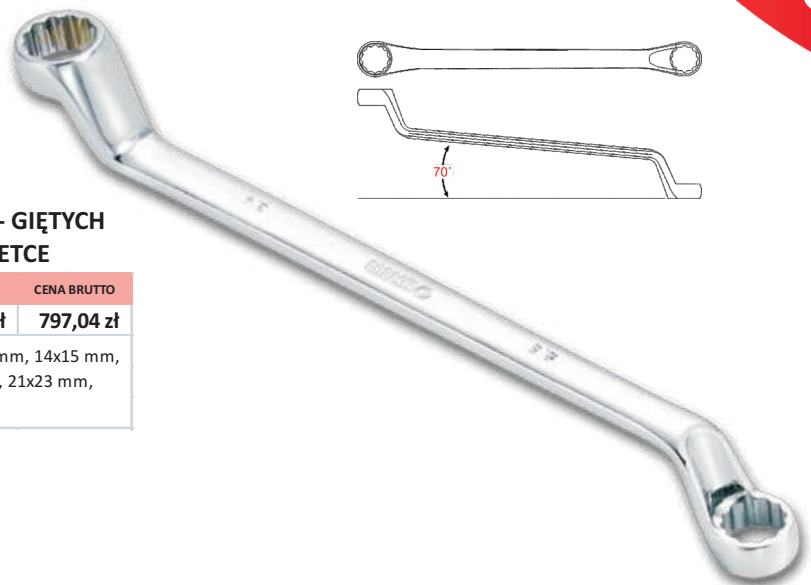

**ZESTAW 11 KLUCZY OCZKOWO - GIĘTYCH
DWUSTRONNYCH W SASZETCE**

KOD TOWARU	ILOŚĆ	SZT	CENA NETTO	CENA BRUTTO
08023	11		648,00 zł	797,04 zł
ZAWARTOŚĆ	6x7 mm, 8x9 mm, 10x11 mm, 12x13 mm, 14x15 mm, 16x17 mm, 18x19 mm, 20x22 mm, 21x23 mm, 24x27 mm, 30x32 mm			



ZESTAW 9 KLUCZY PŁASKO - OCZKOWYCH METRYCZNYCH NA PANELU

KOD TOWARU	ILOŚĆ	CENA NETTO	CENA BRUTTO
09020	9	134,00 zł	164,82 zł
ZAWARTOŚĆ	8 mm, 10 mm, 11 mm, 12 mm, 13 mm, 14 mm, 15 mm, 17 mm, 19 mm		

ZESTAW 10 KLUCZY PŁASKO - OCZKOWYCH XL X-BEAM

KOD TOWARU	ILOŚĆ	CENA NETTO	CENA BRUTTO
08006	10	226,00 zł	277,98 zł
ZAWARTOŚĆ	8 mm, 10 mm, 12 mm, 13 mm, 14 mm, 15 mm, 16 mm, 17 mm, 18 mm, 19 mm		

ZESTAW 11 KLUCZY PŁASKO - OCZKOWYCH METRYCZNYCH NA PANELU

KOD TOWARU	ILOŚĆ	CENA NETTO	CENA BRUTTO
09022	11	184,00 zł	226,32 zł
ZAWARTOŚĆ	8 mm, 9 mm, 10 mm, 11 mm, 12 mm, 13 mm, 14 mm, 15 mm, 17 mm, 19 mm, 22 mm		

ZESTAW 11 KLUCZY PŁASKO - OCZKOWYCH W SASZETCE

KOD TOWARU	ILOŚĆ	CENA NETTO	CENA BRUTTO
09064	11	185,00 zł	227,55 zł
ZAWARTOŚĆ	8 mm, 9 mm, 10 mm, 11 mm, 12 mm, 13 mm, 14 mm, 17 mm, 19 mm, 21 mm, 24 mm		

ZESTAW 16 KLUCZY PŁASKO - OCZKOWYCH CAŁOWYCH W SASZETCE

KOD TOWARU	ILOŚĆ	CENA NETTO	CENA BRUTTO
09074	16	397,00 zł	488,31 zł
ZAWARTOŚĆ	1/4", 5/16", 3/8", 7/16", 1/2", 9/16", 5/8", 11/16", 3/4", 13/16", 7/8", 15/16", 1", 1,1/16", 1,1/8", 1,1/4"		

ZESTAW 23 KLUCZY PŁASKO - OCZKOWYCH W SASZETCE

KOD TOWARU	ILOŚĆ	CENA NETTO	CENA BRUTTO
09027	23	491,00 zł	603,93 zł
ZAWARTOŚĆ	6 mm, 7 mm, 8 mm, 9 mm, 10 mm, 11 mm, 12 mm, 13 mm, 14 mm, 15 mm, 16 mm, 17 mm, 18 mm, 19 mm, 20 mm, 21 mm, 22 mm, 23 mm, 24 mm, 25 mm, 27 mm, 30 mm, 32 mm		

ZESTAW 6 KLUCZY OCZKOWO - GIĘTYCH DWUSTRONNYCH W SASZETCE

KOD TOWARU	ILOŚĆ	CENA NETTO	CENA BRUTTO
09046	6	161,00 zł	198,03 zł
ZAWARTOŚĆ	8 x 10 mm, 11 x 13 mm, 12 x 14 mm, 17 x 19 mm, 21 x 23 mm, 22 x 24 mm		

ZESTAW 6 KLUCZY PŁASKICH DWUSTRONNYCH W SASZETCE

KOD TOWARU	ILOŚĆ	CENA NETTO	CENA BRUTTO
09045	6	86,00 zł	105,78 zł
ZAWARTOŚĆ	6x 7 mm, 8x10 mm, 11 x 13 mm, 12 x 14 mm, 17 x 19 mm, 21 x 23 mm		



ZESTAW 14 KLUCZY PŁASKO - OCZKOWYCH
W SASZETCE

KOD TOWARU	ILOŚĆ	SZT	CENA NETTO	CENA BRUTTO
09026	14		231,00 zł	284,13 zł
ZAWARTOŚĆ	8 mm, 9 mm, 10 mm, 11 mm, 12 mm, 13 mm, 14 mm, 15 mm, 16 mm, 17 mm, 18 mm, 19 mm, 22 mm, 24 mm			



ZESTAW 11 KLUCZY OCZKOWO - GIĘTYCH
DWUSTRONNYCH W SASZETCE

KOD TOWARU	ILOŚĆ	SZT	CENA NETTO	CENA BRUTTO
09028	11		315,00 zł	387,45 zł
ZAWARTOŚĆ	8 x 10 mm, 10 x 12 mm, 11 x 13 mm, 12 x 14 mm, 14 x 17 mm, 17 x 19 mm, 19 x 21 mm, 21 x 23 mm, 22 x 24 mm, 23 x 26 mm, 24 x 27 mm			



ZESTAW 13 KLUCZY PŁASKICH DWUSTRONNYCH
W SASZETCE

KOD TOWARU	ILOŚĆ	SZT	CENA NETTO	CENA BRUTTO
09029	13		291,00 zł	357,93 zł
ZAWARTOŚĆ	6 x 7 mm, 8 x 10 mm, 10 x 12 mm, 11 x 13 mm, 12 x 14 mm, 14 x 17 mm, 17 x 19 mm, 19 x 21 mm, 21 x 23 mm, 22 x 24 mm, 23 x 26 mm, 24 x 27 mm, 30 x 32 mm			



ZESTAW 4 KLUCZY OCZKOWYCH TORX

KOD TOWARU	ILOŚĆ	CENA NETTO	CENA BRUTTO
09012	4	91,00 zł	111,93 zł
ZAWARTOŚĆ	E6 x E8, E10 x E12, E14 x E18, E20 x E24		



ZESTAW 3 KLUCZY OCZKOWYCH PÓŁOTWARTYCH
DO PRZEWODÓW HAMULCOWYCH METRYCZNYCH

KOD TOWARU	ILOŚĆ	CENA NETTO	CENA BRUTTO
09031	3	56,00 zł	68,88 zł
ZAWARTOŚĆ	9 x 11 mm, 13 x 14 mm, 16 x 17 mm		



ZESTAW 7 KLUCZY PŁASKO - OCZKOWYCH
KRÓTKICH

KOD TOWARU	ILOŚĆ	CENA NETTO	CENA BRUTTO
09033	7	81,00 zł	99,63 zł
ZAWARTOŚĆ	10 mm, 11 mm, 12 mm, 13 mm, 14 mm, 17 mm, 19 mm		



ZESTAW 3 KLUCZY OCZKOWYCH PÓŁOTWARTYCH DO
PRZEWODÓW HAMULCOWYCH CALOWYCH

KOD TOWARU	ILOŚĆ	SZT	CENA NETTO	CENA BRUTTO
09032	3	6	56,00 zł	68,88 zł
ZAWARTOŚĆ	3/8" x 7/16", 1/2" x 9/16", 5/8" x 11/16"			



ZESTAW 6 KLUCZY PŁASKO - NASADOWYCH
PRZEGUBOWYCH

KOD TOWARU	ILOŚĆ	SZT	CENA NETTO	CENA BRUTTO
09037	6		296,00 zł	364,08 zł
ZAWARTOŚĆ	10 mm, 12 mm, 13 mm, 14 mm, 17 mm, 19 mm			





ZESTAW 3 KLUCZY NASADOWYCH PRZEGUBOWYCH DWUSTRONNYCH

KOD TOWARU	ILOŚĆ	SZT	CENA NETTO	CENA BRUTTO
09044	3		184,00 zł	226,32 zł
ZAWARTOŚĆ	8x10 mm, 12x14 mm, 17x19 mm			



ZESTAW 7 KLUCZY PŁASKICH DWUSTRONNYCH W SASZETCE

KOD TOWARU	ILOŚĆ	SZT	CENA NETTO	CENA BRUTTO
09073	7			- zł
ZAWARTOŚĆ	6x7 mm, 8x9 mm, 10x11 mm, 12x13 mm, 14x15 mm, 16x17 mm, 19x21 mm			



ZESTAW 26 KLUCZY PŁASKO - OCZKOWYCH W SASZETCE

KOD TOWARU	ILOŚĆ	SZT	CENA NETTO	CENA BRUTTO
09093	1		688,00 zł	846,24 zł
ZAWARTOŚĆ	6 mm, 7 mm, 8 mm, 9 mm, 10 mm, 11 mm, 12 mm, 13 mm, 14 mm, 15 mm, 16 mm, 17 mm, 18 mm, 19 mm, 20 mm, 21 mm, 22 mm, 23 mm, 24 mm, 25 mm, 26 mm, 27 mm, 28 mm, 29 mm, 30 mm, 32 mm			



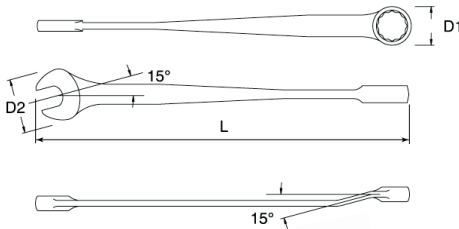

KLUCZ PŁASKO - OCZKOWY XL X - BEAM METRYCZNY

KOD TOWARU	ROZMIAR	L(mm)	D1(mm)	D2(mm)	SZT.	CENA NETTO	CENA BRUTTO
40281	8 mm	146,0	14,0	18,2	6	15,00 zł	18,45 zł
40282	9 mm	155,3	14,9	20,4	6	16,00 zł	19,68 zł
40283	10 mm	165,0	16,3	23,0	6	17,50 zł	21,53 zł
40284	11 mm	183,0	18,4	25,4	6	18,50 zł	22,76 zł
40285	12 mm	195,0	19,0	27,6	6	18,50 zł	22,76 zł
40286	13 mm	206,0	20,3	28,0	6	18,50 zł	22,76 zł
40287	14 mm	222,2	22,0	32,3	6	21,50 zł	26,45 zł
40288	15 mm	233,0	23,0	33,0	6	25,00 zł	30,75 zł
40289	16 mm	241,0	24,2	35,4	6	25,00 zł	30,75 zł
40290	17 mm	257,0	26,5	38,0	6	29,00 zł	35,67 zł
40291	18 mm	273,0	27,2	38,7	6	31,00 zł	38,13 zł
40292	19 mm	274,0	28,5	42,6	6	32,00 zł	39,36 zł

KLUCZ PŁASKO - OCZKOWY JUMBO METRYCZNY

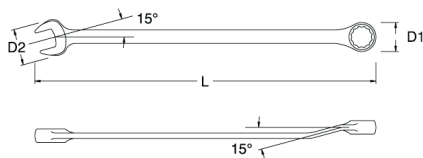
KOD TOWARU	ROZMIAR	L(mm)	D1(mm)	D2(mm)	SZT.	CENA NETTO	CENA BRUTTO
40241	34 mm	475,0	48,0	68,0	2	82,00 zł	100,86 zł
40242	35 mm	475,0	48,0	48,0	2	86,00 zł	105,78 zł
40243	36 mm	500,0	55,0	55,0	2	99,00 zł	121,77 zł
40244	38 mm	500,0	55,0	55,0	2	110,00 zł	135,30 zł
40245	41 mm	580,0	60,0	60,0	2	131,00 zł	161,13 zł
40246	42 mm	580,0	60,0	60,0	2	141,00 zł	173,43 zł
40248	46 mm	600,0	64,0	64,0	2	164,00 zł	201,72 zł
40249	48 mm	650,0	72,0	72,0	2	183,00 zł	225,09 zł
40250	50 mm	650,0	72,0	72,0	2	198,00 zł	243,54 zł

KLUCZ PŁASKO - OCZKOWY METRYCZNY

KOD TOWARU	ROZMIAR	L(mm)	D1(mm)	D2(mm)	SZT.	CENA NETTO	CENA BRUTTO
40233	5,5	127,4	10,7	13,5	6	9,00 zł	11,07 zł
40201	6	127,4	10,7	13,5	6	9,00 zł	11,07 zł
40202	7	133,8	11,9	14,6	6	9,40 zł	11,56 zł
40203	8	140,1	13,9	16,7	6	10,50 zł	12,92 zł
40204	9	149,6	15,0	18,8	6	11,00 zł	13,53 zł
40205	10	159,2	15,3	20,9	6	12,00 zł	14,76 zł
40206	11	165,5	17,7	23,0	6	13,00 zł	15,99 zł
40207	12	171,9	18,8	25,1	6	13,00 zł	15,99 zł
40208	13	178,2	20,1	27,2	6	13,00 zł	15,99 zł
40209	14	190,9	21,5	29,3	6	15,00 zł	18,45 zł
40210	15	199,8	23,1	31,3	6	17,50 zł	21,53 zł
40211	16	208,6	24,3	33,4	6	16,00 zł	19,68 zł
40212	17	225,8	26,7	35,5	6	20,50 zł	25,22 zł
40213	18	236,9	27,2	37,6	6	22,50 zł	27,68 zł
40214	19	248,0	28,5	39,7	6	22,50 zł	27,68 zł
40215	20	264,7	29,7	41,8	4	22,50 zł	27,68 zł
40216	21	270,3	30,6	43,9	4	29,00 zł	35,67 zł
40217	22	292,5	32,3	46,0	4	30,00 zł	36,90 zł
40218	23	303,6	33,3	48,1	4	32,00 zł	39,36 zł
40219	24	314,7	34,1	50,1	4	32,00 zł	39,36 zł
40220	25	334,1	36,0	52,2	4	39,00 zł	47,97 zł
40235	26	359,9	36,1	56,4	4	46,00 zł	56,58 zł
40221	27	359,2	38,8	56,4	4	63,00 zł	77,49 zł
40236	28	402,5	40,6	62,7	2	63,00 zł	77,49 zł
40237	29	402,5	40,6	62,7	2	63,00 zł	77,49 zł
40222	30	425,8	46,0	66,9	2	63,00 zł	77,49 zł
40223	32	425,8	46,0	66,9	2	63,00 zł	77,49 zł

KLUCZ PŁASKO - OCZKOWY CALOWY

KOD TOWARU	ROZMIAR	L(mm)	D1(mm)	D2(mm)	SZT.	CENA NETTO	CENA BRUTTO
40101	1/4"	125,9	10,7	13,5	6	11,00 zł	13,53 zł
40102	5/16"	138,6	13,9	16,7	6	12,00 zł	14,76 zł
40103	3/8"	151,3	15,3	20,9	6	13,00 zł	15,99 zł
40104	7/16"	165,5	17,7	23,0	6	13,00 zł	15,99 zł
40105	1/2"	178,2	20,1	27,2	6	15,00 zł	18,45 zł
40106	9/16"	190,9	21,5	29,3	6	16,00 zł	19,68 zł
40107	5/8"	208,6	24,5	33,4	6	19,50 zł	23,99 zł
40108	11/16"	225,8	26,7	35,5	6	21,50 zł	26,45 zł
40109	3/4"	248,0	28,5	39,7	6	25,00 zł	30,75 zł
40110	13/16"	270,3	30,6	43,9	4	28,00 zł	34,44 zł
40111	7/8"	292,5	32,3	46,0	4	32,00 zł	39,36 zł
40112	15/16"	314,7	34,1	50,1	4	35,00 zł	43,05 zł
40113	1"	334,1	36,0	52,2	4	42,00 zł	51,66 zł
40114	1,1/16"	359,2	38,8	56,4	4	50,00 zł	61,50 zł
40115	1,1/8"	402,5	42,8	62,7	2	58,00 zł	71,34 zł
40116	1,1/4"	430,2	46,0	65,6	2	68,00 zł	83,64 zł

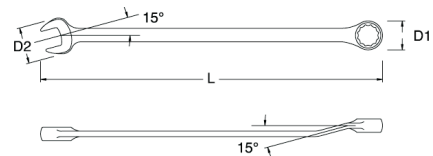

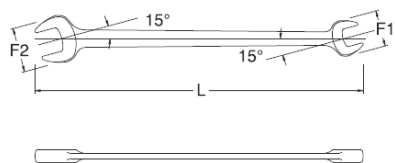

KLUCZ PŁASKI DWUSTRONNY METRYCZNY

KOD TOWARU	ROZMIAR	L(mm)	F1(mm)	F2(mm)	SZT.	CENA NETTO	CENA BRUTTO
41201	6 x 7 mm	123,5	12,5	16,7	6	9,70 zł	11,93 zł
41301	8 x 9 mm	149,4	16,7	20,9	6	9,70 zł	11,93 zł
41202	8 x 10 mm	149,4	16,7	20,9	6	9,70 zł	11,93 zł
41302	10 x 11 mm	149,4	20,1	25,1	6	12,00 zł	14,76 zł
41203	10 x 12 mm	162,3	20,1	25,1	6	12,00 zł	14,76 zł
41204	11 x 13 mm	174,2	23,0	27,2	6	12,00 zł	14,76 zł
41303	12 x 13 mm	174,2	25,1	27,2	6	12,00 zł	14,76 zł
41205	12 x 14 mm	186,1	25,1	29,3	6	12,00 zł	14,76 zł
41304	14 x 15 mm	200,0	29,3	33,4	6	14,00 zł	17,22 zł
41206	14 x 17 mm	200,0	29,3	35,5	6	13,00 zł	15,99 zł
41305	16 x 17 mm	200,0	33,4	35,5	6	19,50 zł	23,99 zł
41207	17 x 19 mm	227,8	25,5	39,7	6	19,50 zł	23,99 zł
41208	19 x 21 mm	238,8	39,7	43,9	4	22,50 zł	27,68 zł
41209	21 x 23 mm	260,7	43,9	48,0	4	27,00 zł	33,21 zł
41210	22 x 24 mm	283,6	46,0	50,1	4	29,00 zł	35,67 zł
41211	23 x 26 mm	298,6	48,1	54,3	4	32,00 zł	39,36 zł
41212	24 x 27 mm	278,2	50,1	52,2	4	35,00 zł	43,05 zł
41213	30 x 32 mm	308,4	62,7	66,9	4	42,00 zł	51,66 zł

**KLUCZ PŁASKI DWUSTRONNY
OCZKOWO GIĘTY METRYCZNY**

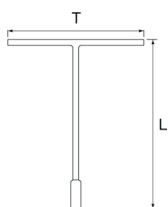
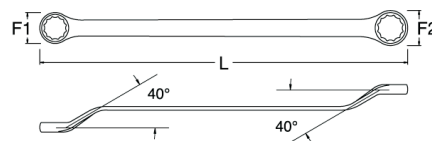
KOD TOWARU	ROZMIAR	L(mm)	F1(mm)	F2(mm)	SZT.	CENA NETTO	CENA BRUTTO
42201	8 x 10 mm	185,0	14,3	16,3	6	17,50 zł	21,53 zł
42202	10 x 12 mm	195,0	16,3	18,4	6	18,50 zł	22,76 zł
42203	11 x 13 mm	205,0	18,4	20,8	6	19,50 zł	23,99 zł
42204	12 x 14 mm	220,0	19,8	21,8	6	19,50 zł	23,99 zł
42205	14 x 17 mm	235,0	21,8	25,8	6	24,00 zł	29,52 zł
42206	17 x 19 mm	250,0	26,3	27,8	6	27,00 zł	33,21 zł
42207	19 x 21 mm	270,0	27,8	30,8	4	32,00 zł	39,36 zł
42208	21 x 23 mm	290,0	30,8	33,8	4	38,00 zł	46,74 zł
42209	22 x 24 mm	320,0	32,2	34,3	4	39,00 zł	47,97 zł
42210	23 x 26 mm	360,0	34,1	37,3	4	40,00 zł	49,20 zł
42211	24 x 27 mm	360,0	34,1	37,3	4	48,00 zł	59,04 zł
42213	6 x 7 mm	170,0	10,5	12,1	6	16,00 zł	19,68 zł
42214	8 x 9 mm	185,0	14,3	15,0	6	17,50 zł	21,53 zł
42215	10 x 11 mm	195,0	16,3	18,4	6	18,50 zł	22,76 zł
42216	12 x 13 mm	220,0	18,4	20,8	6	19,50 zł	23,99 zł
42217	14 x 15 mm	235,0	20,8	23,0	6	22,50 zł	27,68 zł
42218	16 x 17 mm	235,0	24,0	26,3	6	22,50 zł	27,68 zł

KLUCZ NASADOWY TYPU T

KOD TOWARU	ROZMIAR	L(mm)	T(mm)	SZT.	CENA NETTO	CENA BRUTTO
47701	8 mm	314,0	200,0	6	-	- zł
47702	9 mm	314,0	200,0	6	-	- zł
47703	10 mm	314,0	200,0	6	-	- zł
47704	11 mm	314,0	200,0	6	-	- zł
47705	12 mm	314,0	200,0	6	-	- zł
47706	13 mm	314,0	200,0	6	-	- zł
47707	14 mm	314,0	200,0	6	-	- zł
47710	17 mm	314,0	200,0	6	-	- zł
47712	19 mm	314,0	200,0	6	-	- zł

**KLUCZ OCZKOWY Z PODWÓJNĄ GRZECHOTKĄ
DO RUSZTOWAŃ METRYCZNY**

KOD TOWARU	ROZMIAR	L(mm)	d1(mm)	SZT.	CENA NETTO	CENA BRUTTO
47305	12 x 14 mm	235,0	16,5	2	133,00 zł	163,59 zł
47308	14 x 17 mm	270,0	20,0	2	139,00 zł	170,97 zł
47309	17 x 19 mm	312,0	24,0	2	147,00 zł	180,81 zł
47310	17 x 21 mm	312,0	24,0	2	150,00 zł	184,50 zł
47312	19 x 21 mm	312,0	26,0	2	154,00 zł	189,42 zł
47317	21 x 26 mm	355,0	28,0	2	200,00 zł	246,00 zł
47319	22 x 24 mm	355,0	30,0	2	210,00 zł	258,30 zł
47321	24 x 27 mm	362,0	32,5	2	222,00 zł	273,06 zł

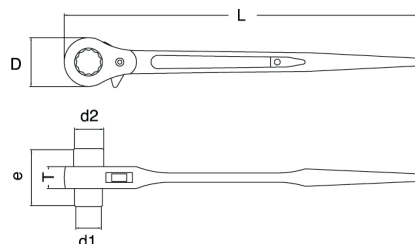



KLUCZ DO RUR

KOD TOWARU	ROZMIAR	L(mm)	SZT.	CENA NETTO	CENA BRUTTO
70816	18"	410,0	2	124,00 zł	152,52 zł
70817	24"	550,0	1	184,00 zł	226,32 zł

KLUCZ NASTAWNY Z RĘKOJĘCIĄ

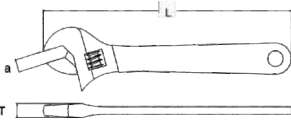

KOD TOWARU	ROZMIAR	L(mm)	SZT.	CENA NETTO	CENA BRUTTO
47224	10"	261	6	64,00 zł	78,72 zł
47225	12"	313	4	83,00 zł	102,09 zł
47226	15"	394,5	3	180,00 zł	221,40 zł

KLUCZ NASTAWNY

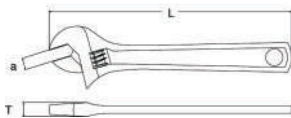

KOD TOWARU	ROZMIAR	L(mm)	a(mm)	T(mm)	SZT.	CENA NETTO	CENA BRUTTO
47203	8"	211,0	24,0	12,4	6	49,00 zł	60,27 zł
47204	10"	261,0	29,0	14,6	6	63,00 zł	77,49 zł

KLUCZ PŁASKI DO POBIJANIA



KOD TOWARU	ROZMIAR (mm)	CENA NETTO	CENA BRUTTO
48603	27	69,00 zł	84,87 zł
48604	30	78,00 zł	95,94 zł
48605	32	86,00 zł	105,78 zł
48607	36	109,00 zł	134,07 zł
48609	41	143,00 zł	175,89 zł
48610	46	184,00 zł	226,32 zł
48611	50	204,00 zł	250,92 zł
48612	55	264,00 zł	324,72 zł
48613	60	319,00 zł	392,37 zł
48614	65	403,00 zł	495,69 zł
48615	70	468,00 zł	575,64 zł



KLUCZ OCZKOWY PÓŁOTWARTY DO PRZEWODÓW HAMULCOWYCH METRYCZNY

KOD TOWARU	ROZMIAR	L(mm)	D1(mm)	D2(mm)	SZT.	CENA NETTO	CENA BRUTTO
48200	8 x 10	140,0	17,3	21,0	6	9,70 zł	11,93 zł
48201	9 x 11	152,0	19,4	22,1	6	13,00 zł	15,99 zł
48202	13 x 14	178,0	24,9	26,1	6	14,00 zł	17,22 zł
48203	16 x 17	193,0	29,0	32,0	6	19,50 zł	23,99 zł

KLUCZ OCZKOWY PÓŁOTWARTY DO PRZEWODÓW HAMULCOWYCH CALOWY

KOD TOWARU	ROZMIAR	L(mm)	D1(mm)	D2(mm)	SZT.	CENA NETTO	CENA BRUTTO
48301	3/8"x7/16"	152,0	21,0	22,1	6	11,00 zł	13,53 zł
48302	1/2"x9/16"	178,7	24,9	26,1	6	13,00 zł	15,99 zł
48303	5/8"x11/16"	193,4	29,0	32,0	6	19,50 zł	23,99 zł

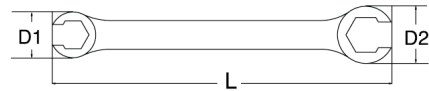

KLUCZ PŁASKO - OCZKOWY KRÓTKI METRYCZNY

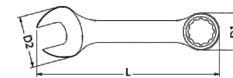

KOD TOWARU	ROZMIAR	L(mm)	D1(mm)	D2(mm)	SZT.	CENA NETTO	CENA BRUTTO
49201	10	94	15,3	20,9	6	5,60 zł	6,89 zł
49202	11	102	17,7	23,0	6	5,60 zł	6,89 zł
49203	12	105	18,9	25,1	6	7,60 zł	9,35 zł
49204	13	107	20,2	27,2	6	7,60 zł	9,35 zł
49205	14	114	21,6	29,3	6	8,00 zł	9,84 zł
49208	17	126	26,8	35,5	6	9,40 zł	11,56 zł
49210	19	138	28,5	39,7	4	11,00 zł	13,53 zł

KLUCZ OCZKOWY DO POBIJANIA



KOD TOWARU	ROZMIAR (mm)	CENA NETTO	CENA BRUTTO
48505	27	67,00 zł	82,41 zł
48506	30	77,00 zł	94,71 zł
48507	32	86,00 zł	105,78 zł
48509	36	96,00 zł	118,08 zł
48512	41	122,00 zł	150,06 zł
48515	46	148,00 zł	182,32 zł
48516	50	184,00 zł	226,32 zł
48517	55	212,00 zł	260,76 zł
48519	60	255,00 zł	313,65 zł
48520	65	310,00 zł	381,30 zł
48521	70	356,00 zł	437,88 zł

**NOWOŚĆ
SATA**

KLUCZ NASTAWNY Z FUNKCJĄ GRZECHOTKI

Interaktywne opakowanie

Pozwala użytkownikowi sprawdzić działanie klucza przed zakupem poprzez funkcję 'Try-Me'

Wszechstronność

Laserowo wypalona skala (metryczna / calowa) (0-30 mm)

Prędkość

Gładka praca mechanizmu zapadkowego

Wygoda

Wygodny przełącznik zapadkowy pozwalający na pracę klucza w tradycyjny sposób – jako zwykły klucz nastawny

Logo

Logo SATA nadrukowane na warstwie PP

Wszechstronność

Ruchoma szczęką 4- lub 6-punktowy szybki chwyt do 24mm

Siła

Zgodny z normami ANSI

Komfort

Unikalna konstrukcja uchwytu wykonanego z miękkiego i komfortowego materiału TPR

KLUCZ NASTAWNY Z GRZECHOTKĄ

KOD TOWARU	ROZMIAR	L(mm)	T(mm)	a(mm)	CENA NETTO	CENA BRUTTO
47403	8"	215,2	14,5	25,0	174,00 zł	214,02 zł

zakres 0-30 mm

Klucz nastawny z innowacyjną funkcją grzechotki eliminującej konieczność zdejmowania klucza ze śruby

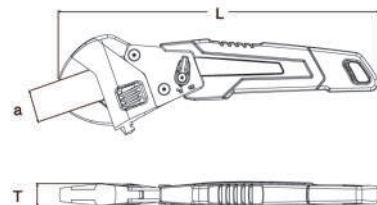
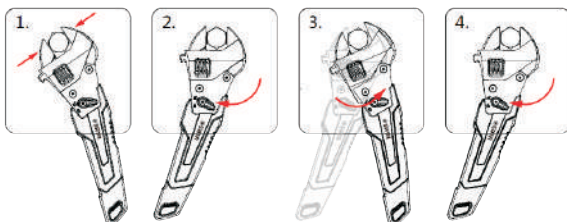

KLUCZE DYNAMOMETRYCZNE

ZASADY BEZPIECZEŃSTWA

Zapoznaj się z instrukcją obsługi przed przystąpieniem do korzystania z klucza
Nigdy nie stosuj większego momentu obrotowego niż maksymalny dopuszczalny
moment klucza.

KALIBRACJA

Kalibracja powinna być przeprowadzana okresowo w celu zapewnienia poprawności
wskazań klucza dynamometrycznego.

Kalibrację oraz naprawy dokonuj tylko w serwisach wykwalifikowanych w tego typu
naprawach.



KLUCZ DYNAMOMETRYCZNY 1/4"

KOD TOWARU	ROZMIAR	L(mm)	ZAKRES	CENA NETTO	CENA BRUTTO
96101	1/4"	350,0	50-250 in/lb 6-30 Nm	346,00 zł	425,58 zł

KLUCZ DYNAMOMETRYCZNY 3/8"

KOD TOWARU	ROZMIAR	L(mm)	ZAKRES	CENA NETTO	CENA BRUTTO
96203	3/8"	385,0	15-80 in/lb 19-110 Nm	363,00 zł	446,49 zł

KLUCZ DYNAMOMETRYCZNY 1/2"

KOD TOWARU	ROZMIAR	L(mm)	ZAKRES	CENA NETTO	CENA BRUTTO
96303	1/2"	535	30-150 ft/lb 40-210 Nm	448,00 zł	551,04 zł

KLUCZ DYNAMOMETRYCZNY 1/2"

KOD TOWARU	ROZMIAR	L(mm)	ZAKRES	CENA NETTO	CENA BRUTTO
96304	1/2"	645	50-250 ft/lb 70-350 Nm	568,00 zł	698,64 zł

KLUCZ DYNAMOMETRYCZNY 3/4"

KOD TOWARU	ROZMIAR	L(mm)	ZAKRES	CENA NETTO	CENA BRUTTO
96401	3/4"	865	70-300 ft/lb 100-500 Nm	835,00 zł	1 027,05 zł

KLUCZ DYNAMOMETRYCZNY 3/4"

KOD TOWARU	ROZMIAR	L(mm)	ZAKRES	CENA NETTO	CENA BRUTTO
96402	3/4"	1092	100-500 ft/lb 140-700Nm	2 251,00 zł	2 768,73 zł





NAJLEPSZY WYBÓR PROFESJONALNEJ PRACY



NOWE SZCZYPCE SATA

- Zmiana materiału ze stali chromowo-wanadowej (Cr-V) na stal chromowo-niklową (Cr-Ni)
ZWIĘKSZONA TRWAŁOŚĆ
- Podwyższona twardość z HRC38 do HRC43
POPRAWA WYDAJNOŚCI CIĘCIA
- Zmiana materiału rękojeści
LEPSZY KOMFORT PRACY, ODPORNOŚĆ NA OLEJE, POWIERZCHNIA ANTYPOŚLIZGOWA

**NOWOŚĆ
 SATA**

SZCZYPCE DŁUGIE Z PODWÓJNYM PRZEGUBEM DOUBLE-X™

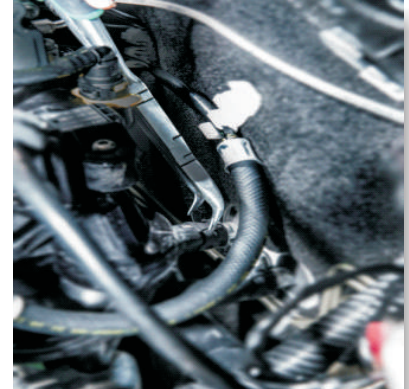

Wydajność

Maksymalny dostęp i siła przy minimalnym ruchu

Innowacyjne szczypce w systemie Double-X™ (podwójny przegub).
 Pozwalają dotrzeć tam gdzie inne nie mogą.

NAJLEPSZE DO :

- Do pracy w ciasnych lub/i gorących miejscach
- Do przytrzymywania drobnych elementów
- Do gięcia przewodów
- Do uwalniania zatrzasków i łączników

Dostęp

Wąski i wytrzymały profil
 nita łączącego

Komfort

Ergonomiczny, komfortowy
 i dwukolorowy uchwyt
 Ochrona rąk przy wysokiej
 temperaturze

Trwałość

Stal stopowa odporna na korozję

Dostęp

Podwójny przegub zapewnia, że nawet przy
 maksymalnym otwarciu dziubka, korpus
 szczypiec pozostaje wąski

Wydajność

Łatwy dostęp przy minimalnym ruchu

Dostęp

Szczęki ząbkowane poprawiające chwyt



**NOWOŚĆ
SATA**

SZCZYPCE DŁUGIE Z PODWÓJNYM PRZEGUBEM DOUBLE-X™

Opis	Długość szczęki	Szerokość szcz.	Grubość szczęki	Waga
13-1/2" Szczypce proste	80MM	17MM	10MM	427(G)
13-1/2" Szczypce wygięte (45 stopni)	75MM	17MM	10MM	427(G)

WSZECHSTRONNE SZCZYPCE JAKICH JESZCZE NIGDY NIE WIDZIAŁEŚ!

**SZCZYPCE DOSTĘPNE ZE SZCZĘKAMI PROSTYMI ORAZ ZAKRZYWIONYMI
POD KĄTEM 45 STOPNI**

Profil szczypiec pozwala na pracę w bardzo ograniczonym obszarze.
Wyjątkowo długi, aby dotrzeć do ciasnych i gorących miejsc.

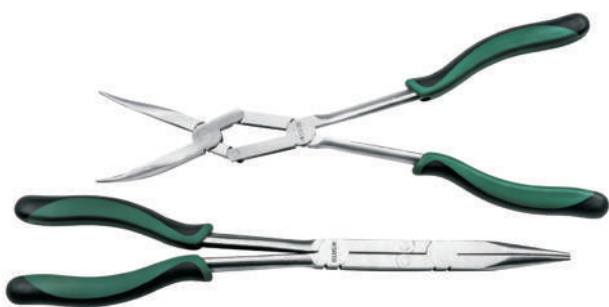

SZCZYPCE PROSTE 13-1/2" DOUBLE-X Z PODWÓJNYM PRZEGUBEM

KOD TOWARU	ROZMIAR	L(mm)	T(mm)	a(mm)	CENA NETTO	CENA BRUTTO
70711	13-1/2"	80,0	10,0	17,0	135,00 zł	166,05 zł

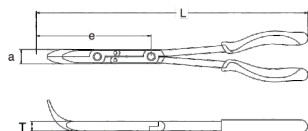

SZCZYPCE WYGIĘTE 13-1/2" DOUBLE-X Z PODWÓJNYM PRZEGUBEM

KOD TOWARU	ROZMIAR	L(mm)	T(mm)	a(mm)	CENA NETTO	CENA BRUTTO
70721	13-1/2"	75,0	10,0	17,0	135,00 zł	150,68 zł

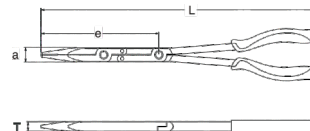

**ZESTAW 5 CZĘŚCI: SZCZYPCE DO PIERŚCIENI
ZABEZPIECZAJĄCYCH Z WYMIENNYMI KOŃCÓWKAMI**

KOD TOWARU	ZAWARTOŚĆ	CENA NETTO	CENA BRUTTO
09251	5	119,00 zł	146,37 zł

ZAWARTOŚĆ:

 1 SZT SZCZYPIEC
 2 KOŃCÓWKI ZAKRZYWIONE 45° I 90°
 2 KOŃCÓWKI PROSTE 1,5 2,0 mm

SZCZYPCY Z DŁUGIMI SZCZĘKAMI

KOD TOWARU	ROZMIAR	L(mm)	T(mm)	a(mm)	b(mm)	c(mm)	Srednica Cięcia (mm)	Sila cięcia (Mpa)	SZT.	CENA NETTO	CENA BRUTTO
70101A	6"	159,0	10,5	19,0	52	2,5	1,6	1600,0	6	42,00 zł	51,66 zł
70102A	8"	207,0	11,0	22,0	52	3,5	1,6	1600,0	6	53,00 zł	65,19 zł

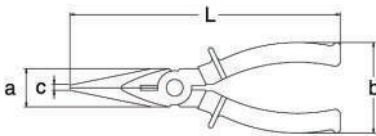
SZCZYPCY TNĄCE BOCZNE

KOD TOWARU	ROZMIAR	L(mm)	T(mm)	a(mm)	b(mm)	e(mm)	Srednica Cięcia (mm)	Sila cięcia (Mpa)	SZT.	CENA NETTO	CENA BRUTTO
70201A	5"	130,0	10,0	18,5	52,0	17,0	1,63	1241,0	6	40,00 zł	49,20 zł
70202A	6"	160,0	11,5	19,5	52,0	19,0	2,08	1241,0	6	43,00 zł	52,89 zł
70203A	8"	200,0	13,5	32,5	55,0	19,5	2,08	1241	6	53,00 zł	65,19 zł

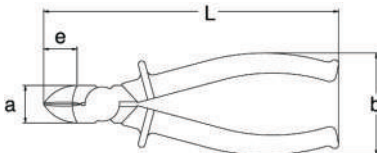
SZCZYPCY UNIWERSALNE

KOD TOWARU	ROZMIAR	L(mm)	T(mm)	a(mm)	b(mm)	Srednica Cięcia (mm)	Sila cięcia (Mpa)	SZT.	CENA NETTO	CENA BRUTTO
70301A	6"	160,0	11,5	24,0	52,0	1,6	1600,0	6	48,00 zł	59,04 zł
70302A	7"	180,0	13,0	25,0	53,0	1,6	1600,0	6	55,00 zł	67,65 zł
70303A	8"	200,0	13,5	28,0	54,0	1,6	1600	6	63,00 zł	77,49 zł

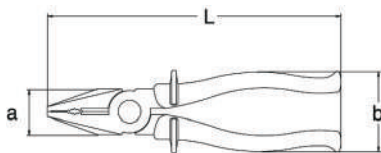
SZCZYPCY NASTAWNE

KOD TOWARU	ROZMIAR	L(mm)	a(mm)	b(mm)	T(mm)	SZT.	CENA NETTO	CENA BRUTTO
70412	10"	250,0	42,0	52,0	9,5	6	51,00 zł	62,73 zł

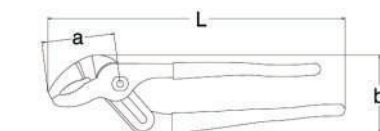

MINIATUREWY SZCZYPCE Z DŁUGIMI SZCZĘKAMI

KOD TOWARU	ROZMIAR	L(mm)	T(mm)	a(mm)	b(mm)	e(mm)	Średnica Cięcia (mm)	Siła cięcia (Mpa)	SZT.	CENA NETTO	CENA BRUTTO
70611A	4"	110,0	8,5	15,5	49,5	24,5	1,25	1241,0	6	34,00 zł	41,82 zł



MINIATUREWY SZCZYPCE

KOD TOWARU	ROZMIAR	L(mm)	T(mm)	a(mm)	b(mm)	e(mm)	Średnica Cięcia (mm)	Siła cięcia (Mpa)	SZT.	CENA NETTO	CENA BRUTTO
70612A	5"	140,0	7,5	11,5	51,5	40,0	1,25	1241,0	6	34,00 zł	41,82 zł

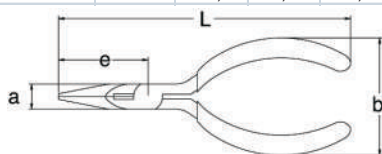

MINIATUREWY SZCZYPCE Z WYGIĘTYMI SZCZĘKAMI

KOD TOWARU	ROZMIAR	L(mm)	T(mm)	a(mm)	b(mm)	e(mm)	Średnica Cięcia (mm)	Siła cięcia (Mpa)	SZT.	CENA NETTO	CENA BRUTTO
70613A	5"	120,0	7,5	11,5	51,5	20,0			6	34,00 zł	41,82 zł

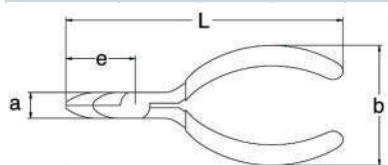

MINIATUREWY SZCZYPCE Z PŁASKIMI SZCZĘKAMI

KOD TOWARU	ROZMIAR	L(mm)	T(mm)	a(mm)	e(mm)	Średnica Cięcia (mm)	Siła cięcia (Mpa)	SZT.	CENA NETTO	CENA BRUTTO
70614A	5"	125,0	8,0	11,5	30,5			6	34,00 zł	41,82 zł

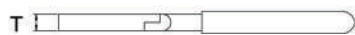
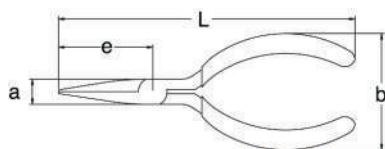

MINIATUREWY SZCZYPCE TNĄCE BOCZNE

KOD TOWARU	ROZMIAR	L(mm)	T(mm)	a(mm)	e(mm)	Średnica Cięcia (mm)	Siła cięcia (Mpa)	SZT.	CENA NETTO	CENA BRUTTO
70615A	4"	108,0	7,0	11,0	14,0	1,3	1241	6	34,00 zł	41,82 zł

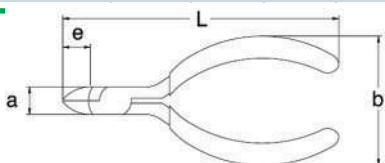

MINIATUREWNE SZCZYPCE TNĄCE CZOŁOWE

KOD TOWARU	ROZMIAR	L(mm)	T(mm)	a(mm)	e(mm)	Srednica Cięcia (mm)	Sila cięcia (Mpa)	SZT.	CENA NETTO	CENA BRUTTO
70616A	4"	105,0	13,5	15,5	14,3	1,3	1241	6	34,00 zł	41,82 zł

SZCZYPCE PROSTE DO PIERŚCIENI ZABEZPIECZAJĄCYCH ZEWNĘTRZNYCH

KOD TOWARU	ROZMIAR	L(mm)	ROZMIAR	SZT.	CENA NETTO	CENA BRUTTO
72001	7"	175,0	10-40	6	70,00 zł	86,10 zł

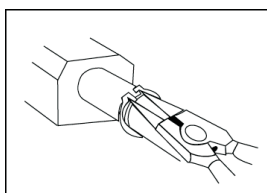

Wykonane ze stali stopowej
Czarne wykończenie zapobiega korozji

SZCZYPCE ZAKRZYWIONE DO PIERŚCIENI ZABEZPIECZAJĄCYCH ZEWNĘTRZNYCH

KOD TOWARU	ROZMIAR	L(mm)	ROZMIAR	SZT.	CENA NETTO	CENA BRUTTO
72002	7"	175,0	10-40	6	70,00 zł	86,10 zł

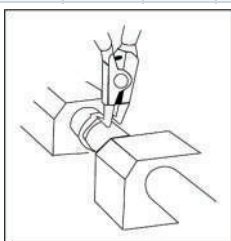

Wykonane ze stali stopowej
Czarne wykończenie zapobiega korozji

SZCZYPCE PROSTE DO PIERŚCIENI ZABEZPIECZAJĄCYCH WEWNĘTRZNYCH

KOD TOWARU	ROZMIAR	L(mm)	ROZMIAR	SZT.	CENA NETTO	CENA BRUTTO
72004	7"	175,0	12-65	6	70,00 zł	86,10 zł

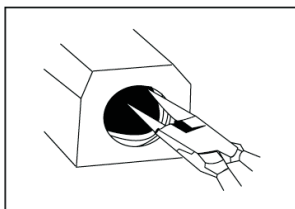

Wykonane ze stali stopowej
Czarne wykończenie zapobiega korozji

SZCZYPCE ZAKRZYWIONE DO PIERŚCIENI ZABEZPIECZAJĄCYCH WEWNĘTRZNYCH

KOD TOWARU	ROZMIAR	L(mm)	ROZMIAR	SZT.	CENA NETTO	CENA BRUTTO
72005	7"	175,0	10-40	6	70,00 zł	86,10 zł

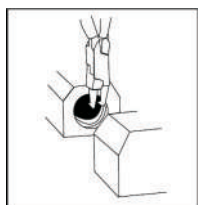

Wykonane ze stali stopowej
Czarne wykończenie zapobiega korozji



SZCZYPCE PRZEGUBOWE UNIWERSALNE

KOD TOWARU	ROZMIAR	L(mm)	SZT.	CENA NETTO	CENA BRUTTO
72203A	8"	180,0	6	116,00 zł	142,68 zł



SZCZYPCE PRZEGUBOWE TNĄCE BOCZNE

KOD TOWARU	ROZMIAR	L(mm)	SZT.	CENA NETTO	CENA BRUTTO
72302A	7"	175,0	6	103,00 zł	126,69 zł



SZCZYPCE PRZEGUBOWE TNĄCE BOCZNE

KOD TOWARU	ROZMIAR	L(mm)	SZT.	CENA NETTO	CENA BRUTTO
72303A	8"	200,0	6	111,00 zł	136,53 zł



SZCZYPCE PRZEGUBOWE Z DŁUGIMI SZCZĘKAMI

KOD TOWARU	ROZMIAR	L(mm)	SZT.	CENA NETTO	CENA BRUTTO
72402A	8"	200,0	6	106,00 zł	130,38 zł



SZCZYPCE PRZEGUBOWE TNĄCE CZOŁOWE

KOD TOWARU	ROZMIAR	L(mm)	SZT.	CENA NETTO	CENA BRUTTO
72503A	8"	200,0	6	116,00 zł	142,68 zł



SZCZYPCE TNĄCE BOCZNE DO TWORZYW SZTUCZNYCH

KOD TOWARU	ROZMIAR	L(mm)	SZT.	CENA NETTO	CENA BRUTTO
70642	6"	125,0	6	47,00 zł	57,81 zł



UWAGA !!!
SZCZYPCE PRZEZNACZONE DO CIĘCIA TWORZYW SZTUCZNYCH.
NIE UŻYWAĆ DO CIĘCIA ELEMENTÓW METALOWYCH !

SZCZYPCE ZACISKOWE SAMOBLOKUJĄCE ZE SZCZĘKAMI ZAKRZYWIONYMI

KOD TOWARU	ROZMIAR	L(mm)	a(mm)	SZT.	CENA NETTO	CENA BRUTTO
71103	10"	222,0	66,0	6	68,00 zł	83,64 zł

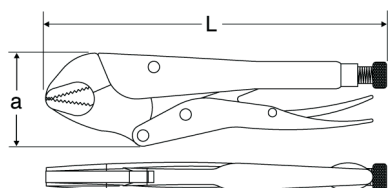
SZCZYPCE ZACISKOWE SAMOBLOKUJĄCE ZE SZCZĘKAMI PROSTYMI

KOD TOWARU	ROZMIAR	L(mm)	a(mm)	SZT.	CENA NETTO	CENA BRUTTO
71202	7"	185,0	61,5	6	61,00 zł	75,03 zł
71203	10"	224,0	69,0	6	74,00 zł	91,02 zł

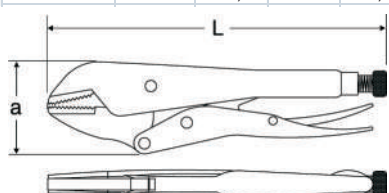
SZCZYPCE ZACISKOWE SAMOBLOKUJĄCE ZE SZCZĘKAMI PROSTYMI DŁUGIMI

KOD TOWARU	ROZMIAR	L(mm)	a(mm)	SZT.	CENA NETTO	CENA BRUTTO
71301	6"	169,0	43,0	6	62,00 zł	76,26 zł
71302	9"	225,0	57,0	6	69,00 zł	84,87 zł

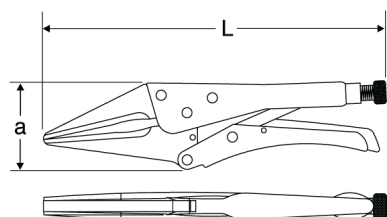
SZCZYPCE ZACISKOWE SAMOBLOKUJĄCE DO ZGRZEWANIA (BLACHARSKIE TYP W)

KOD TOWARU	ROZMIAR	L(mm)	T(mm)	a(mm)	SZT.	CENA NETTO	CENA BRUTTO
71401	9"	229,0	75,0	56,0	6	84,00 zł	103,32 zł

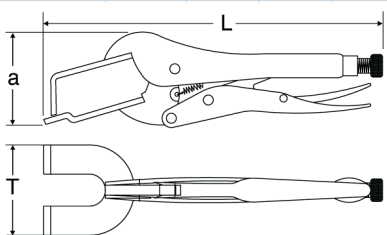

SZCZYPCE SAMOBLOKUJĄCE DO BLACHY (BLACHARSKIE)

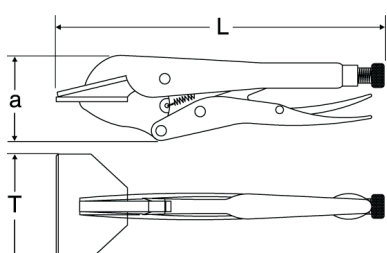
KOD TOWARU	ROZMIAR	L(mm)	T(mm)	a(mm)	SZT.	CENA NETTO	CENA BRUTTO
71501	8"	232,0	70,5	74,0	6	68,00 zł	83,64 zł

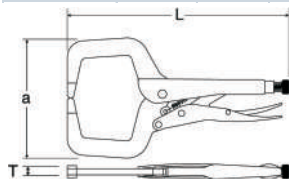

SZCZYPCE ZACISKOWE SAMOBLOKUJĄCE BLACHARSKIE TYPU C

KOD TOWARU	ROZMIAR	L(mm)	T(mm)	a(mm)	SZT.	CENA NETTO	CENA BRUTTO
71601	11"	273,0	14,5	144,0	6	108,00 zł	132,84 zł



SZCZYPCE ZACISKOWE SAMOBLOKUJĄCE Z ŁAŃCUCHEM

KOD TOWARU	ROZMIAR	L(mm)	a(mm)	SZT.	CENA NETTO	CENA BRUTTO
71701	19"	714,0	66,0	6	92,00 zł	113,16 zł

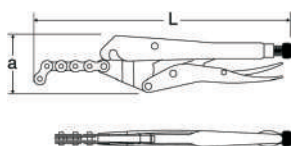

SZCZYPCE ZACISKOWE SAMOBLOKUJĄCE ZE SZCZĘKAMI ZAKRZYWIONYMI

KOD TOWARU	ROZMIAR	L(mm)	a(mm)	SZT.	CENA NETTO	CENA BRUTTO
71102	7"	186,0	56,0	6	62,00 zł	76,26 zł

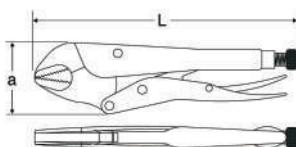

NOŻYCE DO CIĘCIA BLACHY - LEWE

KOD TOWARU	ROZMIAR	L(mm)	a(mm)	b(mm)	SZT.	CENA NETTO	CENA BRUTTO
93101	10"	250,0	48,0	77,0	6	62,00 zł	76,26 zł

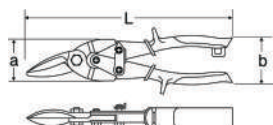

Noże wykonane ze stali chromowo-wanadowej 6150 o ząbkowanych krawędziach
Twardość 55-60 HRC
Ostrza hartowane indukcyjne 60-62 HRC
Przeznaczone do cięcia blach do 1,2 mm ze stali walcowanej na zimno lub blach do 0,7 mm ze stali nierdzewnej



NOŻYCE DO CIĘCIA BLACHY - PRAWY

KOD TOWARU	ROZMIAR	L(mm)	a(mm)	b(mm)	SZT.	CENA NETTO	CENA BRUTTO
93102	10"	250,0	48,0	77,0	6	62,00 zł	76,26 zł

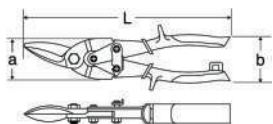

Noże wykonane ze stali chromowo-wanadowej 6150 o ząbkowanych krawędziach
Twardość 55-60 HRC
Ostrza hartowane indukcyjne 60-62 HRC
Przeznaczone do cięcia blach do 1,2 mm ze stali walcowanej na zimno lub blach do 0,7 mm ze stali nierdzewnej



SZCZYPCE PRZEGUBOWE TNAĆ CZOŁOWE

KOD TOWARU	ROZMIAR	L(mm)	a(mm)	b(mm)	SZT.	CENA NETTO	CENA BRUTTO
93103	10"	250,0	48,0	77,0	6	62,00 zł	76,26 zł

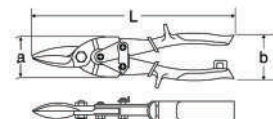

Noże wykonane ze stali chromowo-wanadowej 6150 o ząbkowanych krawędziach
Twardość 55-60 HRC
Ostrza hartowane indukcyjne 60-62 HRC
Przeznaczone do cięcia blach do 1,2 mm ze stali walcowanej na zimno lub blach do 0,7 mm ze stali nierdzewnej



PRZYRZĄD DO OBCINANIA RUR

KOD TOWARU	ROZMIAR	SZT.	CENA NETTO	CENA BRUTTO
97301	3-28 mm	5	75,00 zł	92,25 zł
97302	3-32 mm	4	92,00 zł	113,16 zł

- Przeznaczone do cięcia cienkościennych rur miedzianych, mosiężnych lub aluminiowych.

PRZYRZĄD DO OBCINANIA RUR

KOD TOWARU	ROZMIAR	SZT.	CENA NETTO	CENA BRUTTO
97303	6-64 mm	2	201,00 zł	247,23 zł

- Przeznaczone do cięcia cienkościennych rur miedzianych, mosiężnych lub aluminiowych.

PRZYRZĄD DO OBCINANIA RUR

KOD TOWARU	ROZMIAR	SZT.	CENA NETTO	CENA BRUTTO
97304	3-42 mm	3	95,00 zł	116,85 zł

- Przeznaczone do cięcia cienkościennych rur pvc.

MINI PRZYRZĄD DO OBCINANIA RUR

KOD TOWARU	ROZMIAR	SZT.	CENA NETTO	CENA BRUTTO
97305	3-16 mm	12	42,00 zł	51,66 zł

- Przeznaczone do cięcia cienkościennych rur miedzianych, mosiężnych lub aluminiowych.

OSTRZE WYMIENNE DO 97301 I 97302

KOD TOWARU	ROZMIAR	SZT.	CENA NETTO	CENA BRUTTO
97311	3,0x18 mm	12	22,50 zł	27,68 zł



OSTRZE WYMIENNE DO 97303

KOD TOWARU	ROZMIAR	SZT.	CENA NETTO	CENA BRUTTO
97312	6,2x18 mm 6,2x22mm	12	36,00 zł	44,28 zł

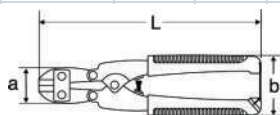

NOŻYCE DO CIĘCIA ŚRUB

KOD TOWARU	ROZMIAR	L(mm)	a(mm)	b(mm)	SZT.	CENA NETTO	CENA BRUTTO
93501	8"	212,5	41,0	63,5	6	53,00 zł	65,19 zł



NOŻYCE DO CIĘCIA ŚRUB

KOD TOWARU	ROZMIAR	L(mm)	a(mm)	b(mm)	Średnica Cięcia (mm)	SZT.	CENA NETTO	CENA BRUTTO
93502	12"	325,0	54,0	120,0	5,0	20	105,00 zł	129,15 zł

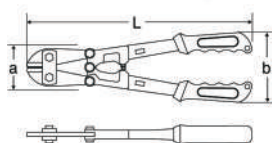

UWAGA!
Zakaz cięcia materiału o twardości powyżej HRC 40.
Nie obracać lub podnosić narzędzia podczas cięcia.

SZCZYPCE DO ZDEJMOWANIA IZOLACJI

KOD TOWARU	ROZMIAR	L(mm)	a(mm)	SZT.	CENA NETT	CENA BRUTTO
91202	7"	183,0	60,0	6	54,00 zł	66,42 zł

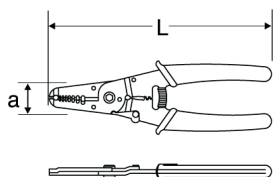

SZCZYPCE DO ZDEJMOWANIA IZOLACJI

KOD TOWARU	ROZMIAR	L(mm)	T(mm)	a(mm)	SZT.	CENA NETTO	CENA BRUTTO
91108	6-1/2"	170,0	18,5	80,0	6	107,00 zł	131,61 zł

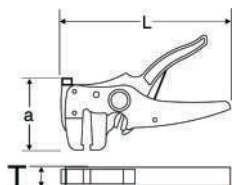

SZCZYPCE DO ZACISKANIA PRZEWODÓW

KOD TOWARU	ROZMIAR	L(mm)	a(mm)	SZT.	CENA NETTO	CENA BRUTTO
91107	9"	228,0	67,0	6	244,00 zł	300,12 zł

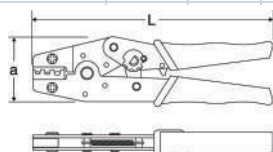



Antypoślizgowy i ergonomiczny uchwyt wykonany z gumy, która zapewnia maksimum komfortu i wytrzymałości narzędzia.



Namagnesowana końcówka.

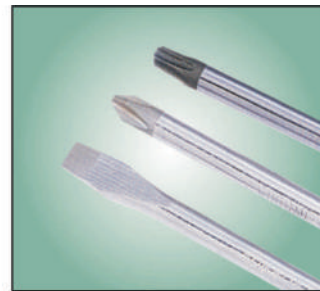

Wykonany ze stali chromowo-wanadowej.

- Wykonane ze stali chromowo-wanadowej, hartowane i odpuszczone w pełni, aby zapewnić maksymalną wytrzymałość i trwałość.
- Wkrętaki posiadają namagnesowane końcówki co zdecydowanie ułatwia pracę.
- Uchwyty są specjalnie zaprojektowane w celu zapewnienia ergonomicznej, wygodnej i bezpiecznej pracy.



ZESTAW 10 WKRĘTAKÓW PHILIPS I PŁASKICH

KOD TOWARU	ZAWARTOŚĆ	CENA NETTO	CENA BRUTTO
09304E	10	167,00 zł	205,41 zł

ZAWARTOŚĆ:
PHILIPS - #1 x 100mm, #2 x 38mm
#2 x 100mm, #2 x 150mm, #3 x 150mm

PŁASKIE - 5mm x 75mm, 6mm x 38mm
6mm x 100mm, 6mm x 150mm,
8mm x 150mm



ZESTAW 6 WKRĘTAKÓW PHILIPS I PŁASKICH

KOD TOWARU	ZAWARTOŚĆ	CENA NETTO	CENA BRUTTO
09303E	6	83,00 zł	102,09 zł

ZAWARTOŚĆ:
PHILIPS - #0 x 75mm, #1 x 100mm,
#2 x 100mm,
PŁASKIE - 3,2mm x 75mm, 5,0 x 75mm,
6,0mm x 100mm



ZESTAW 8 WKRĘTAKÓW PHILIPS I PŁASKICH

KOD TOWARU	ZAWARTOŚĆ	CENA NETTO	CENA BRUTTO
09306	8	121,00 zł	148,83 zł

ZAWARTOŚĆ:
PHILIPS - #1 x 75mm, #2 x 38mm
#2 x 100mm, #2 x 150mm

PŁASKIE - 5mm x 75mm, 6mm x 38mm
6mm x 100mm, 6mm x 150mm



ZESTAW 8 WKRĘTAKÓW TORX

KOD TOWARU	ZAWARTOŚĆ	CENA NETTO	CENA BRUTTO
09305	8	131,00 zł	161,13 zł

ZAWARTOŚĆ:
TORX - T-8 x 75mm, T-10 x 100mm,
T-15 x 100mm, T-20 x 100mm,
T-25 x 100mm, T-27 x 100mm,
T-30 x 100mm, T-40 x 100mm



ZESTAW 7 WKRĘTAKÓW PRECYZYJNYCH PHILIPS I PŁASKICH

KOD TOWARU	ZAWARTOŚĆ	SZT	CENA NETTO	CENA BRUTTO
09314	7	10	89,00 zł	109,47 zł

ZAWARTOŚĆ:
PHILIPS - #0-3 x 40mm, #0-2 x 40mm,
#0 x 100mm,
PŁASKIE - 1,4mm x 40mm, 2,0 x 40mm,
2,4mm x 40mm, 3,0mm x 40mm



ZESTAW 6 WKRĘTAKÓW PHILIPS I PŁASKICH

KOD TOWARU	ZAWARTOŚĆ	CENA NETTO	CENA BRUTTO
09309	6	112,00 zł	137,76 zł

ZAWARTOŚĆ:
PHILIPS - #1 x 75mm, #2 x 100mm,
#2 x 150mm
PŁASKIE - 5mm x 75mm, 5mm x 100mm,
6mm x 150mm



ZESTAW 7 WKRĘTAKÓW PRECYZYJNYCH TORX

KOD TOWARU	ZAWARTOŚĆ	SZT	CENA NETTO	CENA BRUTTO
09315	7	10	92,00 zł	113,16 zł

ZAWARTOŚĆ:
TORX - T5 x 40mm, T6 x 40mm,
T7 x 40mm, T8 x 40mm, T9 x 40mm,
T10 x 40mm, T15 x 40mm



ZESTAW 9 WKRĘTAKÓW PRECYZYJNYCH PHILIPS I PŁASKICH

KOD TOWARU	ZAWARTOŚĆ	SZT	CENA NETTO	CENA BRUTTO
09316	9	10	118,00 zł	145,14 zł

ZAWARTOŚĆ:
PHILIPS - #0-3 x 40mm, #0-2 x 75mm,
#0 x 75mm, #1 x 100mm
PŁASKIE - 1,0 x 40mm, 2,0 x 40mm,
2,4 x 95mm, 3,0 x 75mm, 4,0 x 100mm



ZESTAW 15 WKRĘTAKÓW PRECYZYJNYCH

KOD TOWARU	ZAWARTOŚĆ	SZT	CENA NETTO	CENA BRUTTO
09317	15	10	184,00 zł	226,32 zł

ZAWARTOŚĆ:
PHILIPS - #0-3 x 40mm, #0 x 40mm,
#1-2 x 40mm

PASKIE - 1,0 x 40mm, 2,0 x 40mm,
3,0 x 40mm, 3,5 x 40mm

TORX - T6 x 40mm, T8 x 40mm,
T10 x 40mm, T15 x 40mm

HEX - 1,5 x 40mm, 2,0 x 40mm,
2,5 x 40mm, 3,0 x 40mm



RĘKOJEŚĆ WKRĘTAKOWA Z GRZECHOTKĄ I BITAMI W SASZETCE

KOD TOWARU	ZAWARTOŚĆ	SZT	CENA NETTO	CENA BRUTTO
09341	24	16	240,00 zł	295,20 zł

ZAWARTOŚĆ:
1 - UCHWYT TYPU T
1 - PRZEDŁUŻENIE 150 mm 1/4" x1/4"
1 - PRZEDŁUŻENIE GIĘTKIE 150 mm
1/4" x1/4"
20 - BITÓW
1 - ADAPTER DO BITÓW 1/4"



RĘKOJEŚĆ WKRĘTAKOWA Z GRZECHOTKĄ I BITAMI W SASZETCE

KOD TOWARU	ZAWARTOŚĆ	SZT	CENA NETTO	CENA BRUTTO
09342	25	16	266,00 zł	327,18 zł

ZAWARTOŚĆ:
1 - UCHWYT POGRUBIONY
1 - KOŃCÓWKA MAGNETYCZNA 43 mm
1 - PRZEDŁUŻENIE 43 mm 1/4" x1/4"
1 - PRZEDŁUŻENIE GIĘTKIE 150 mm
1/4" x1/4"
20 - BITÓW
1 - ADAPTER DO BITÓW 1/4"



RĘKOJEŚĆ WKRĘTAKOWA Z GRZECHOTKĄ I BITAMI W SASZETCE

KOD TOWARU	ZAWARTOŚĆ	SZT	CENA NETTO	CENA BRUTTO
09343	26	10	333,00 zł	409,59 zł

ZAWARTOŚĆ:
1 - UCHWYT WKRĘTAKOWY
1 - PRZEDŁUŻENIE 150 mm 1/4" x1/4"
1 - PRZEDŁUŻENIE 43 mm 1/4" x1/4"
1 - PRZEDŁUŻENIE 250 mm 1/4" x1/4"
1 - PRZEDŁUŻENIE GIĘTKIE 150 mm
1/4" x1/4"
20 - BITÓW
1 - ADAPTER DO BITÓW 1/4"



ZESTAW 60-CZĘŚCIOWY NASADEK ORAZ BITÓW

KOD TOWARU	ZAWARTOŚĆ	CENA NETTO	CENA BRUTTO
09324	60	275,00 zł	338,25 zł

ZAWARTOŚĆ:
14 SZT. NASADEK 6-KĄTNYCH 1/4" METRYCZNYCH 3,5
4 4,5 5 5,5 6 7 8 9 10 11 12 13 14 mm
7 SZT. BITÓW 25 L 1/4"
TORX T10 T15 T20 T25 T27 T30
6 SZT. BITÓW 25 L 1/4"
HEX 2 2,5 3 4 5 6 mm
3 SZT. BITÓW 50 L 1/4"
PŁASKIE 4 5,5 6,5
3 SZT. BITÓW 50 L 1/4"
HEX 4 5 6 mm
7 SZT. BITÓW 25 L 1/4"
TORX T10 T15 T20 T25 T27 T30 T40
4 SZT. BITÓW 25 L 1/4"
PHILIPS #0 #1 #2 #3
4 SZT. BITÓW 25 L 1/4"
PŁASKIE 3 4 5,5 6,5 mm
3 SZT. BITÓW 50 L 1/4"
TORX T15 T20 T25
3 SZT. BITÓW 50 L 1/4"
PHILIPS #1 #2 #3
1 SZT. ADAPTER BIT DO NASADEK 25 L
1 SZT. ADAPTER BIT DO NASADEK 50 L
1 SZT. UCHWYT MAGNETYCZNY BIT 60 mm
1 SZT. ADAPTER DO BITÓW
1 SZT. PRZEDŁUŻKA ELASTYCZNA DO NASADEK 1/4"
1 SZT. RĘKOJEŚĆ Z GRZECHOTKĄ



ZESTAW 80-CZĘŚCIOWY BITÓW 1/4"

KOD TOWARU	ZAWARTOŚĆ	CENA NETTO	CENA BRUTTO
09326	80	275,00 zł	338,25 zł

ZAWARTOŚĆ:
4 SZT. BITÓW 1/4" L=25:
PHILIPS: PH#0 #1 #2 #3
8 SZT. BITÓW 1/4" L=25:
TORX: T8 T10 T15 T20 T25 T27 T30 T40
8 SZT. BITÓW 1/4" Z UBIJAKIEM L=25:
TORX: T8 T10 T15 T20 T25 T27 T30 T40
6 SZT. BITÓW 1/4" L=25: HEX: 2 2,5 3 4 5 6 mm
6 SZT. BITÓW 1/4" L=50:
SLOTTED: 3 4 5 5,5 6 6,5 mm
4 SZT. BITÓW 1/4" L=50:
PHILIPS: PH#0 #1 #2 #3
8 SZT. BITÓW 1/4" L=50:
TORX: T8 T10 T15 T20 T25 T27 T30 T40
8 SZT. BITÓW 1/4"
Z UBIJAKIEM L=50:
TORX: T8 T10 T15 T20 T25 T27 T30 T40
6 SZT. BITÓW 1/4" L=50:
HEX: 2 2,5 3 4 5 6 mm
8 SZT. BITÓW 1/4" Z PODWÓJNYMI KOŃCÓWKAMI
L=65: PH1-PH1, PH2-PH2, PH3-PH3, 4,5mm-PH1,
5,5mm-PH2, 6,5mm-PH3, PH1-PH2, PH2-PH3
3 SZT. BITÓW 1/4" Z PODWÓJNYMI KOŃCÓWKAMI
L=110: PH1-PH1, PH2-PH2, PH3-PH3
1 SZT. ADAPTER BIT DO NASADEK L=25
1 SZT. ADAPTER BIT DO NASADEK L=50
1 SZT. PRZEDŁUŻKA ELASTYCZNA DO NASADEK 1/4"
1 SZT. RĘKOJEŚĆ DO BITÓW Z GRZECHOTKĄ



WKREŃTAK PŁASKI DŁUGI

KOD TOWARU	PŁASKIE	L(mm)	A(mm)	B(mm)	SZT	CENA NETTO	CENA BRUTTO
62202	3,2x75mm	150,0	23,5	3,2	12	8,30 zł	10,21 zł
62203	3,2x100mm	175,0	23,5	3,2	12	9,60 zł	11,81 zł
62204	3,2x150mm	225,0	23,5	3,2	12	10,50 zł	12,92 zł
62205	3,2x200mm	275,0	23,5	3,2	12	11,00 zł	13,53 zł
62207	5,0x75mm	165,0	26,0	5,0	12	11,00 zł	13,53 zł
62208	5,0x100mm	190,0	26,0	5,0	12	12,00 zł	14,76 zł
62209	5,0x150mm	240,0	26,0	5,0	12	12,00 zł	14,76 zł
62210	5,0x200mm	290,0	26,0	5,0	12	15,00 zł	18,45 zł
62212	6,0x100mm	203,0	34,0	6,0	12	15,00 zł	18,45 zł
62213	6,0x150mm	253,0	34,0	6,0	12	16,00 zł	19,68 zł
62214	6,0x200mm	303,0	34,0	6,0	12	17,50 zł	21,53 zł
62215	6,0x250mm	353,0	34,0	6,0	12	19,50 zł	23,99 zł
62216	8,0x150mm	265,0	35,5	8,0	12	19,50 zł	23,99 zł
62217	8,0x200mm	315,0	35,5	8,0	12	22,50 zł	27,68 zł



WKREŃTAK KRZYŻAKOWY PHILLIPS DŁUGI

KOD TOWARU	PHILLIPS	L(mm)	A(mm)	B(mm)	SZT	CENA NETTO	CENA BRUTTO
62302	#0x75mm	150,0	23,5	3,2	12	9,50 zł	11,69 zł
62303	#0x100mm	175,0	23,5	3,2	12	10,00 zł	12,30 zł
62304	#0x150mm	225,0	23,5	3,2	12	11,00 zł	13,53 zł
62305	#0x200mm	275,0	23,5	3,2	12	12,00 zł	14,76 zł
62307	#1x75mm	165,0	26,0	5,0	12	11,00 zł	13,53 zł
62308	#1x100mm	190,0	26,0	5,0	12	12,00 zł	14,76 zł
62309	#1x150mm	240,0	26,0	5,0	12	14,00 zł	17,22 zł
62310	#1x200mm	290,0	26,0	5,0	12	15,00 zł	18,45 zł
62312	#2x100mm	203,0	34,0	6,0	12	16,00 zł	19,68 zł
62313	#2x150mm	253,0	34,0	6,0	12	17,50 zł	21,53 zł
62314	#2x200mm	303,0	34,0	6,0	12	19,50 zł	23,99 zł
62315	#2x250mm	353,0	34,0	6,0	12	21,50 zł	26,45 zł
62316	#3x150mm	265,0	35,5	8,0	12	19,50 zł	23,99 zł
62317	#3x200mm	315,0	35,5	8,0	12	22,50 zł	27,68 zł



WKREŃTAK KRZYŻAKOWY TORX DŁUGI

KOD TOWARU	TORX	L(mm)	A(mm)	B(mm)	SZT	CENA NETTO	CENA BRUTTO
61108	T8x75mm	165,0	23,5	4,0	12	11,00 zł	13,53 zł
61101	T10x100mm	190,0	23,5	5,0	12	13,00 zł	15,99 zł
61102	T15x100mm	190,0	23,5	5,0	12	13,00 zł	15,99 zł
61103	T20x100mm	190,0	23,5	5,0	12	13,00 zł	15,99 zł
61104	T25x100mm	203,0	34,0	6,0	12	16,00 zł	19,68 zł
61105	T27x100mm	203,0	34,0	6,0	12	17,50 zł	21,53 zł
61106	T30x100mm	203,0	34,0	6,0	12	18,50 zł	22,76 zł
61107	T40x100mm	203,0	34,0	7,0	12	19,50 zł	23,99 zł

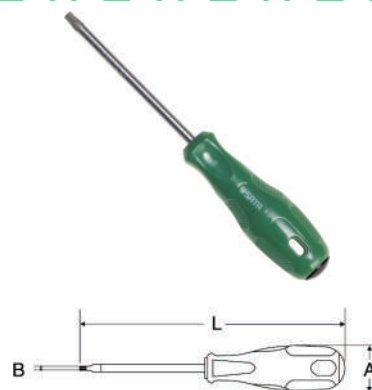

WKREŃTAK Z NASADKĄ 10 MM

KOD TOWARU	ROZMIAR	L(mm)	A(mm)	B(mm)	SZT	CENA NETTO	CENA BRUTTO
61506	10x75mm	190,0	34,0	14,0	12	22,50 zł	27,68 zł



WKRĘTAK MAGNETYCZNY DO KOŃCÓWEK 1/4" BIT

KOD TOWARU	ROZMIAR	L(mm)	A(mm)	B(mm)	SZT	CENA NETTO	CENA BRUTTO
61002	1/4"x100mm	221,0	35,5	6,0	6	31,00 zł	38,13 zł

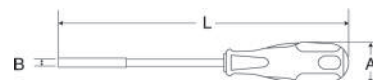
UCHWYT OBROTOWY DO NASADEK TYPU BIT

KOD TOWARU	ROZMIAR	SZT	CENA NETTO	CENA BRUTTO
61003	1/4"x100mm	6	35,00 zł	43,05 zł

WKRĘTAK PŁASKI DO POBIJANIA

KOD TOWARU	PŁASKIE	L(mm)	A(mm)	B(mm)	SZT	CENA NETTO	CENA BRUTTO
61603	6x100mm	221,0	35,5	6,0	12	19,50 zł	23,99 zł
61605	6x150mm	271,0	35,5	6,0	12	26,00 zł	31,98 zł
61606	8x150mm	272,0	39,0	8,0	6	29,00 zł	35,67 zł
61607	8x200mm	322,0	39,0	8,0	6	35,00 zł	43,05 zł
61608	8x250mm	372,0	39,0	8,0	6	38,00 zł	46,74 zł

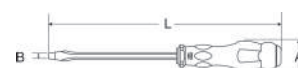
WKRĘTAK KRZYŻAKOWY PHILLIPS DO POBIJANIA

KOD TOWARU	PHILLIPS	L(mm)	A(mm)	B(mm)	SZT	CENA NETTO	CENA BRUTTO
61703	#2x100mm	221,0	35,5	6,0	12	19,50 zł	23,99 zł
61705	#2x150mm	271,0	35,5	6,0	12	26,00 zł	31,98 zł
61706	#3x150mm	272,0	39,0	8,0	6	29,00 zł	35,67 zł
61707	#3x200mm	322,0	39,0	8,0	6	35,00 zł	43,05 zł
61708	#3x250mm	372,0	39,0	8,0	6	38,00 zł	46,74 zł

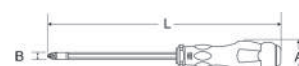

WKREŃTAK KRZYŻAKOWY POZI SERIA T

KOD TOWARU	POZI	L(mm)	A(mm)	B(mm)	SZT	CENA NETTO	CENA BRUTTO
61901	PZ0x75mm	159,0	26,0	3,0	12	8,70 zł	10,70 zł
61902	PZ1x100mm	200,0	28,0	5,0	12	13,50 zł	16,61 zł
61903	PZ1x150mm	250,0	28,0	5,0	12	14,50 zł	17,84 zł
61904	PZ2x100mm	214,0	34,6	6,0	12	14,50 zł	17,84 zł
61905	PZ2x150mm	264,0	34,6	6,0	12	16,50 zł	20,30 zł
61906	PZ3x150mm	264,0	34,6	6,0	12	20,50 zł	25,22 zł



WKREŃTAK PŁASKI SERIA T

KOD TOWARU	PŁASKIE	L(mm)	A(mm)	B(mm)	SZT	CENA NETTO	CENA NETTO
63402	3,0x75mm	159,0	26,0	3,0	12	10,50 zł	12,92 zł
63403	3,0x100mm	184,0	26,0	3,0	12	12,00 zł	14,76 zł
63404	3,0x150mm	233,0	23,5	3,0	12	13,00 zł	15,99 zł
63405	3,0x200mm	283,0	23,5	3,0	12	15,00 zł	18,45 zł
63407	5,0x75mm	175,0	28,0	5,0	12	17,50 zł	21,53 zł
63408	5,0x100mm	200,0	28,0	5,0	12	18,50 zł	22,76 zł
63409	5,0x150mm	250,0	26,0	5,0	12	19,50 zł	23,99 zł
63410	5,0x200mm	300,0	26,0	5,0	12	20,50 zł	25,22 zł
63411	6,0x38mm	98,0	35,5	6,0	12	15,00 zł	18,45 zł
63412	6,0x100mm	214,0	34,6	6,0	12	19,50 zł	23,99 zł
63413	6,0x150mm	264,0	34,6	6,0	12	21,50 zł	26,45 zł
63414	6,0x200mm	315,0	34,0	6,0	12	24,00 zł	29,52 zł
63415	6,0x250mm	365,0	34,0	6,0	12	25,00 zł	30,75 zł
63416	8,0x150mm	265,0	35,5	8,0	12	28,00 zł	34,44 zł
63417	8,0x200mm	314,0	34,6	8,0	12	31,00 zł	38,13 zł



WKREŃTAK KRZYŻAKOWY PHILLIPS SERIA T

KOD TOWARU	PHILLIPS	L(mm)	A(mm)	B(mm)	SZT	CENA NETTO	CENA BRUTTO
63502	#0x75mm	159,0	26,0	3,0	12	10,50 zł	12,92 zł
63503	#0x100mm	183,0	23,5	3,0	12	12,00 zł	14,76 zł
63504	#0x150mm	233,0	23,5	3,0	12	13,00 zł	15,99 zł
63505	#0x200mm	283,0	23,5	3,2	12	15,00 zł	18,45 zł
63507	#1x75mm	175,0	28,0	3,0	12	16,00 zł	19,68 zł
63508	#1x100mm	200,0	28,0	5,0	12	17,50 zł	21,53 zł
63509	#1x150mm	250,0	26,0	5,0	12	18,50 zł	22,76 zł
63510	#1x200mm	300,0	28,0	5,0	12	20,50 zł	25,22 zł
63511	#2x38mm	99,0	36,0	6,0	12	14,00 zł	17,22 zł
63512	#2x100mm	214,0	34,6	6,0	12	18,50 zł	22,76 zł
63513	#2x150mm	264,0	34,6	6,0	12	21,50 zł	26,45 zł
63514	#2x200mm	315,0	34,0	6,0	12	24,00 zł	29,52 zł
63515	#2x250mm	364,0	34,6	6,0	12	25,00 zł	30,75 zł
63516	#3x150mm	264,0	34,6	8,0	12	28,00 zł	34,44 zł
63517	#3x200mm	314,0	34,6	8,0	12	30,00 zł	36,90 zł

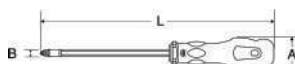

WKREŃTAK Z WYMIENNYMI KOŃCÓWKAMI

KOD TOWARU	DWUSTRONNE	L(mm)	A(mm)	B(mm)	SZT	CENA NETTO	CENA BRUTTO
66202	#2&6mmx38mm	99,0	36,0	6,4	12	18,50 zł	22,76 zł
66203	#1&5mmx100mm	214,0	34,6	6,4	12	21,50 zł	26,45 zł
66204	#2&6mmx100mm	214,0	34,6	6,4	12	21,50 zł	26,45 zł
66205	#1&5mmx150mm	264,0	34,6	6,4	12	26,00 zł	31,98 zł
66206	#2&6mmx150mm	264,0	34,6	6,4	12	26,00 zł	31,98 zł



KLUCZE TRZPIENIOWE METRYCZNE I CALOWE ZESTAWY KLUCZY TRZPIENIOWYCH



Klucze trzpieniowe z kulką pozwalają na odchylenie klucza w zakresie 50 stopni.

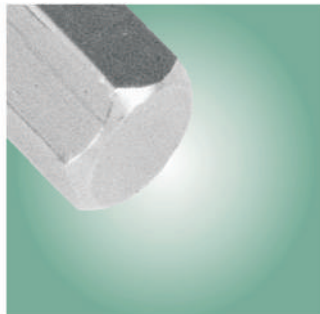

Klucze trzpieniowe posiadają sześciokątną końcówkę.

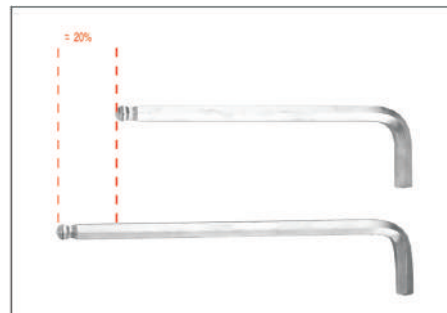

Klucze trzpieniowe ekstra długie pozwalają na zwiększony moment dokręcania.

Klucze trzpieniowe wyprodukowane są ze stali chromowo-wanadowej w celu zapewnienia maksymalnej wytrzymałości i trwałości.

NOWOŚĆ SATA

ZESTAW 8 KLUCZY TRZPIENIOWYCH TORX DŁUGICH Z OTWOREM

KOD TOWARU	ILOŚĆ	SZT	CENA NETTO	CENA BRUTTO
09701	8	6		

ZAWARTOŚĆ:
T6 T7 T8 T9 T10 T15 T20 T25



ZESTAW 9 KLUCZY TRZPIENIOWYCH 6 KĄTNYCH
EKSTRA DŁUGICH Z KULKĄ METRYCZNYCH

KOD TOWARU	ILOŚĆ	SZT	CENA NETTO	CENA BRUTTO
09101A	9	6	92,00 zł	113,16 zł

ZAWARTOŚĆ:

1,5 2 2,5 3 4 5 6 8 10 mm



ZESTAW 12 KLUCZY TRZPIENIOWYCH 6 KĄTNYCH
EKSTRA DŁUGICH Z KULKĄ CALOWYCH

KOD TOWARU	ILOŚĆ	SZT	CENA NETTO	CENA BRUTTO
09102	12	6	118,00 zł	145,14 zł

ZAWARTOŚĆ:

1/16" 5/64" 3/32" 7/64"
1/8" 9/64" 5/32" 3/16"
7/32" 1/4" 5/16" 3/8"



ZESTAW 9 KLUCZY TRZPIENIOWYCH 6 KĄTNYCH
EKSTRA DŁUGICH METRYCZNYCH

KOD TOWARU	ILOŚĆ	SZT	CENA NETTO	CENA BRUTTO
09103A	9	6	71,00 zł	87,33 zł

ZAWARTOŚĆ:

1,5 2 2,5 3 4 5 6 8 10 mm



ZESTAW 12 KLUCZY TRZPIENIOWYCH 6 KĄTNYCH
EKSTRA DŁUGICH CALOWYCH

KOD TOWARU	ILOŚĆ	SZT	CENA NETTO	CENA BRUTTO
09104	12	6	85,00 zł	106,25 zł

ZAWARTOŚĆ:

1/16" 5/64" 3/32" 7/64"
1/8" 9/64" 5/32" 3/16"
7/32" 1/4" 5/16" 3/8"



ZESTAW 9 KLUCZY TRZPIENIOWYCH 6 KĄTNYCH
DŁUGICH Z KULKĄ METRYCZNYCH

KOD TOWARU	ILOŚĆ	SZT	CENA NETTO	CENA BRUTTO
09105A	9	6	104,00 zł	127,92 zł

ZAWARTOŚĆ:

1,5 2 2,5 3 4 5 6 8 10 mm



ZESTAW 12 KLUCZY TRZPIENIOWYCH 6 KĄTNYCH
DŁUGICH Z KULKĄ CALOWYCH

KOD TOWARU	ILOŚĆ	SZT	CENA NETTO	CENA BRUTTO
09106	12	6	110,00 zł	135,30 zł

ZAWARTOŚĆ:

1/16" 5/64" 3/32" 7/64"
1/8" 9/64" 5/32" 3/16"
7/32" 1/4" 5/16" 3/8"



ZESTAW 9 KLUCZY TRZPIENIOWYCH 6 KĄTNYCH
DŁUGICH METRYCZNYCH

KOD TOWARU	ILOŚĆ	SZT	CENA NETTO	CENA BRUTTO
09107A	9	6	65,00 zł	79,95 zł

ZAWARTOŚĆ:

1,5 2 2,5 3 4 5 6 8 10 mm



ZESTAW 12 KLUCZY TRZPIENIOWYCH 6 KĄTNYCH
DŁUGICH CALOWYCH

KOD TOWARU	ILOŚĆ	SZT	CENA NETTO	CENA BRUTTO
09108	12	6	78,00 zł	95,94 zł

ZAWARTOŚĆ:

1/16" 5/64" 3/32" 7/64"
1/8" 9/64" 5/32" 3/16"
7/32" 1/4" 5/16" 3/8"



ZESTAW 9 KLUCZY TRZPIENIOWYCH 6 KĄTNYCH
DŁUGICH Z KULKĄ I RĘKOJEŚCIĄ METRYCZNYCH

KOD TOWARU	ILOŚĆ	SZT	CENA NETTO	CENA BRUTTO
09124	9	6	104,00 zł	127,92 zł

ZAWARTOŚĆ:

2 2,5 3 4 5 6 7 8 10 mm

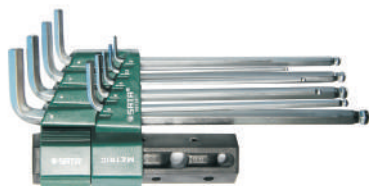

ZESTAW 9 KLUCZY TRZPIENIOWYCH TORX
EKSTRA DŁUGICH

KOD TOWARU	ILOŚĆ	SZT	CENA NETTO	CENA BRUTTO
09702	9	6	92,00 zł	113,16 zł

ZAWARTOŚĆ:

TT10 TT15 TT20 TT25
TT27 TT30 TT40 TT45
TT50



**ZESTAW 8 KLUCZY TRZPIENIOWYCH 6 KĄTNYCH
SKŁADANYCH**

KOD TOWARU	ILOŚĆ	SZT	CENA NETTO	CENA BRUTTO
09121	8	12	37,00 zł	45,51 zł

ZAWARTOŚĆ:

 1/4" 7/32" 3/16" 5/64"
3/32" 7/64" 1/8" 9/64"
5/32"

**ZESTAW 9 KLUCZY TRZPIENIOWYCH 6 KĄTNYCH
SKŁADANYCH CAŁOWYCH**

KOD TOWARU	ILOŚĆ	SZT	CENA NETTO	CENA BRUTTO
09122	9	12	37,00 zł	45,51 zł

ZAWARTOŚĆ:

 1/4" 7/32" 3/16" 5/64"
3/32" 7/64" 1/8" 9/64"
5/32"

**ZESTAW 8 KLUCZY TRZPIENIOWYCH TORX
SKŁADANYCH**

KOD TOWARU	ILOŚĆ	SZT	CENA NETTO	CENA BRUTTO
09123	8	12	48,00 zł	59,04 zł

ZAWARTOŚĆ:

 TT9 TT10 TT15 TT20 TT25
TT27 TT30 TT40

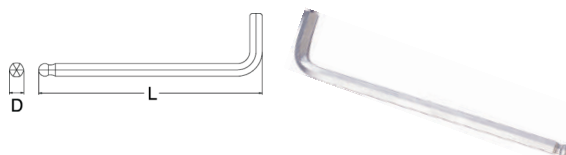
**KLUCZ TRZPIENIOWY EKSTRA DŁUGI
Z KULKĄ METRYCZNY**

KOD TOWARU	ROZMIAR	L(mm)	D(mm)	SZT	CENA NETTO	CENA BRUTTO
80104A	1,5	91	1,5	100	6,20 zł	7,63 zł
80105A	2	103	2	100	6,20 zł	7,63 zł
80106A	2,5	114	2,5	100	6,20 zł	7,63 zł
80107A	3	128	3	100	6,20 zł	7,63 zł
80108A	4	144	4	100	6,70 zł	8,24 zł
80110A	5	163	5	60	8,20 zł	10,09 zł
80112A	6	184	6	50	8,90 zł	10,95 zł
80114A	8	207	8	20	10,50 zł	12,92 zł
80116A	10	233	10	10	14,00 zł	17,22 zł

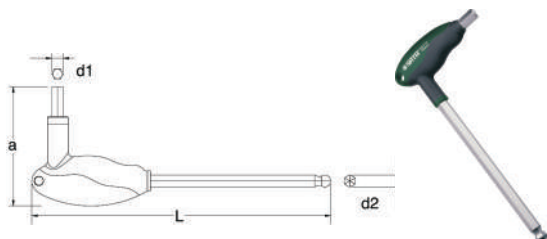
**KLUCZ TRZPIENIOWY Z KULKĄ
I UCHWYTEM TYPU "T"**

KOD TOWARU	ROZMIAR	L(mm)	a(mm)	d1(mm)	d2(mm)	SZT	CENA NETTO	CENA BRUTTO
83105	2	135	93,5	2	2	20	15,00 zł	18,45 zł
83106	2,5	142	94,5	2,5	2,5	20	15,00 zł	18,45 zł
83107	3	154	94	3	3	20	16,00 zł	19,68 zł
83108	4	165	111	4	4	20	17,50 zł	21,53 zł
83110	5	177	112	5	5	20	19,50 zł	23,99 zł
83112	6	187	131	6	6	10	22,50 zł	27,68 zł
83113	7	192	131	7	7	10	25,00 zł	30,75 zł
83114	8	198	131,5	8	8	10	26,00 zł	31,98 zł
83116	10	209	131,5	10	10	10	30,00 zł	36,90 zł

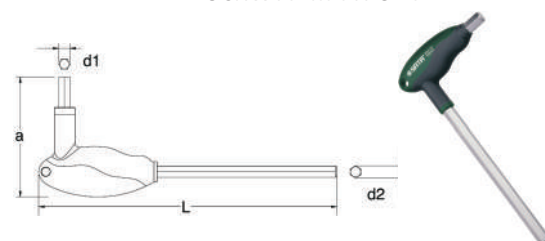
**KLUCZ TRZPIENIOWY 6 KĄTNY
Z UCHWYTEM TYPU "T"**

KOD TOWARU	ROZMIAR	L(mm)	a(mm)	d1(mm)	d2(mm)	SZT	CENA NETTO	CENA BRUTTO
83305	2	134	93,5	2	2	20	14,00 zł	17,22 zł
83306	2,5	142	94,5	2,5	2,5	20	14,00 zł	17,22 zł
83307	3	154	94	3	3	20	14,00 zł	17,22 zł
83308	4	165	111	4	4	20	15,00 zł	18,45 zł
83310	5	177	112	5	5	20	17,50 zł	21,53 zł
83312	6	187	131	6	6	10	19,50 zł	23,99 zł
83313	7	192	131	7	7	10	21,50 zł	26,45 zł
83314	8	198	131,5	8	8	10	22,50 zł	27,68 zł
83316	10	209	131,5	10	10	10	27,00 zł	33,21 zł

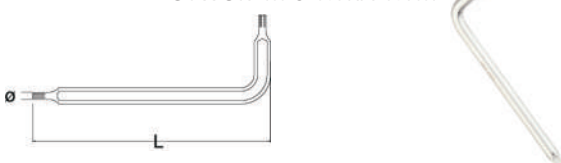
**KLUCZ TRZPIENIOWY TORX
Z OTWOREM CENTRALNYM**

KOD TOWARU	ROZMIAR	O(mm)	L(mm)	SZT	CENA NETTO	CENA BRUTTO
84501	T6	16	70	100	9,60 zł	11,81 zł
84502	T7	16	74	100	9,60 zł	11,81 zł
84503	T8	16	78	100	9,60 zł	11,81 zł
84504	T9	16	82	100	9,60 zł	11,81 zł
84505	T10	17	86	100	9,60 zł	11,81 zł
84506	T15	18	90	80	9,60 zł	11,81 zł
84507	T20	19	95	80	9,60 zł	11,81 zł
84508	T25	20	100	50	10,00 zł	12,30 zł
84509	T27	22	105	50	10,00 zł	12,30 zł
84510	T30	24	114	50	10,00 zł	12,30 zł
84511	T40	26	124	40	12,00 zł	14,76 zł
84512	T45	29	133	20	14,00 zł	17,22 zł
84513	T50	32	152	15	20,50 zł	25,22 zł

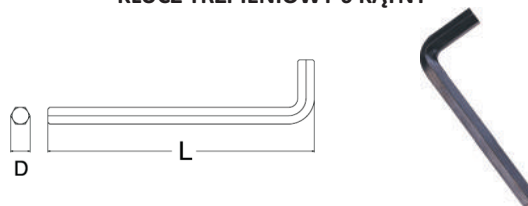
KLUCZ TRZPIENIOWY 6 KĄTNY

KOD TOWARU	ROZMIAR	L(mm)	D(mm)	SZT	CENA NETTO	CENA BRUTTO
84318	12	219	12	10	15,00 zł	18,45 zł
84320	14	244	14	10	22,50 zł	27,68 zł
84323	17	267	17	5	36,00 zł	44,28 zł
84325	19	298	19	5	49,00 zł	60,27 zł
84328	22	422	22	5	93,00 zł	114,39 zł



Specjalnie zaprojektowane klucze do filtrów oleju ułatwiają pracę w trudno dostępnych miejscach

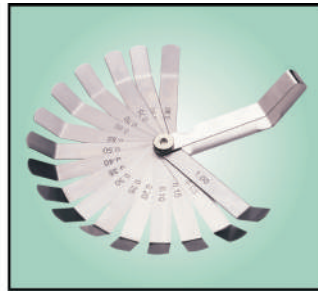

Szczelinomierze najczęściej Wykorzystywane w trudno dostępnych miejscach



Klucz nasadowy samozaciskowy do filtrów oleju

Narzędzia zaprojektowane aby poprawić jakość oraz ergonomię pracy, niezawodne, łatwe w użyciu, bezpieczne.

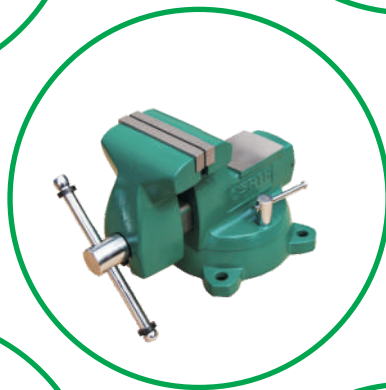

NASADKA DO FILTRA OLEJU 3/8"

KOD TOWARU	ROZMIAR (mm)	SZT.	CENA NETTO	CENA BRUTTO
97401	65	4	35,00 zł	43,05 zł
97403	74/76	4	39,00 zł	47,97 zł
97404	76	4	37,00 zł	45,51 zł
97405	80	4	41,00 zł	50,43 zł
97406	90	4	43,00 zł	52,89 zł
97407	93	4	44,00 zł	54,12 zł

97401 - 65 mm - TOYOTA LEXUS NISSAN DAIHATSU
 97403 - 74/76 mm - BUICK GM SATURN
 97404 - 76 mm - VW PORSCHE MERCEDES BMW
 97405 - 80 mm - NISSAN TOYOTA HONDA
 97406 - 90 mm - MITSUBISHI ISUZU
 97407 - 93 mm - GM NISSAN VW

ZESTAW 8 CZĘŚCIOWY NASADEK DO FILTRÓW OLEJU 3/8" (15 KĄTNYCH)

KOD TOWARU	ILOŚĆ	SZT.	CENA NETTO	CENA BRUTTO
09703	8	2	359,00 zł	441,57 zł

ZAWARTOŚĆ:
 6 SZT. NASADEK 3/8" DO FILTRÓW OLEJU:
 65 mm - TOYOTA LEXUS NISSAN DAIHATSU
 74/76 mm - BUICK GM SATURN
 76 mm - VW PORSCHE MERCEDES BMW
 80 mm - NISSAN TOYOTA HONDA
 90 mm - MITSUBISHI ISUZU
 93 mm - GM NISSAN VW
 2 SZT. AKCESORIÓW:
 ADAPTER 3 - DROŻNY 1/2" - 3/8"
 PROFESJONALNA GRZECHOTKA
 SZYBKOMOCUJĄCA 3/8"

SZCZELINOMIERZ LISTKOWY WYGIĘTY 16 LISTKÓW

KOD TOWARU	ILOŚĆ	SZT.	CENA NETTO	CENA BRUTTO
09402	16	12	22,50 zł	27,68 zł

ZAWARTOŚĆ:
 0,05 0,10 0,15 0,20 0,25 0,30 0,35
 0,40 0,50 0,55 0,60 0,70 0,75 0,80
 0,90 1,00 mm

Długość: 4"

SZCZELINOMIERZ LISTKOWY PROSTY 32 LISTKÓW

KOD TOWARU	ILOŚĆ	SZT.	CENA NETTO	CENA BRUTTO
09407	32	12	31,00 zł	38,13 zł

ZAWARTOŚĆ:
 0,02 0,03 0,04 0,05 0,06 0,07 0,08 0,09 0,10
 0,13 0,15 0,18 0,20 0,23 0,25 0,28 0,30 0,33
 0,38 0,40 0,45 0,50 0,55 0,60 0,63 0,65 0,70
 0,75 0,80 0,85 0,90 1,00 mm

Długość listków 3,5"

Zgodny z DIN2275 & JIS B 7524-1992



NOWOŚĆ
SATA

SZCZELINOMIERZ 23 PŁYTKOWY

KOD TOWARU	CENA NETTO	CENA BRUTTO
09405	31,00 zł	38,13 zł

ZAWARTOŚĆ:
 0,02, 0,03, 0,04, 0,05, 0,10, 0,15, 0,20, 0,25, 0,30,
 0,35, 0,40, 0,45, 0,50, 0,55, 0,60, 0,65, 0,70, 0,75,
 0,80, 0,85, 0,90, 0,95, 1,00 mm

DŁUGOŚĆ PŁYTKI 4"
 PŁYTKI WYKONANE ZE STALI POLEROWANEJ
 65#MN

DIN2275 & JIS B 7524-1992

ZESTAW 4 HACZYKÓW PRECYZYJNYCH Z UCHWYTEM MAGNETYCZNYM

KOD TOWARU	ILOŚĆ	SZT.	CENA NETTO	CENA BRUTTO
09709	5	20	59,00 zł	72,57 zł

ZESTAW 5 SZT. WYKRĘTAKÓW DO URWANYCH ŚRUB

KOD TOWARU	ILOŚĆ	SZT.	CENA NETTO	CENA BRUTTO
09704	5	20	36,00 zł	44,28 zł

ZAWARTOŚĆ:
 2,5 mm 3,0 mm 4,5 mm 6,0 mm 8,0 mm

Wyprodukowane ze stali Cr-Mo hartowanej i odpuszczanej.

ZESTAW 5 SZT. WYKRĘTAKÓW DO URWANYCH ŚRUB

KOD TOWARU	ILOŚĆ	SZT.	CENA NETTO	CENA BRUTTO
09704A	5	6	35,00 zł	43,05 zł

ZAWARTOŚĆ:
 3,3 mm 5,3 mm 6,4 mm 8,8 mm 11,2 mm

Wyprodukowane ze stali Cr-Mo hartowanej i odpuszczanej.



ŚCIĄGACZ DWURAMIENNY

KOD TOWARU	ROZMIAR	D (mm)	L (mm)	H (mm)	CENA NETTO	CENA BRUTTO
90623	3"	75	125	60	78,00 zł	95,94 zł
90624	4"	100	155	70-95	117,00 zł	143,91 zł
90626	6"	150	240	120-160	188,00 zł	231,24 zł
90628	8"	200	325	175-235	334,00 zł	410,82 zł

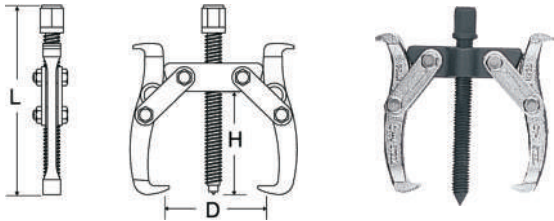

ŚCIĄGACZ TRÓJRAMIENNY

KOD TOWARU	ROZMIAR	D (mm)	L (mm)	H (mm)	CENA NETTO	CENA BRUTTO
90633	3"	75	125	60	120,00 zł	147,60 zł
90634	4"	100	155	80-95	168,00 zł	206,64 zł
90636	6"	150	240	120-160	272,00 zł	334,56 zł
90638	8"	200	325	175-235	460,00 zł	565,80 zł

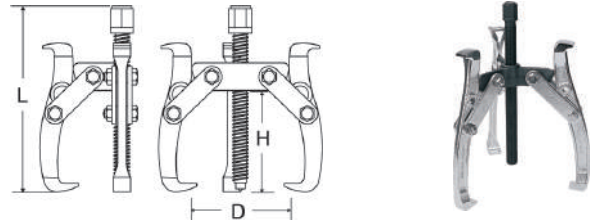

SAMOZACISKOWY KLUCZ NASADOWY DO FILTRA OLEJU 3/8" I 1/2"

KOD TOWARU	ROZMIAR (mm)	SZT.	CENA NETTO	CENA BRUTTO
97422	63-102	2	59,00 zł	72,57 zł



ŚCIĄGACZ UNIERSALNY

KOD TOWARU	SZT.	CENA NETTO	CENA BRUTTO
90651	2	173,00 zł	212,79 zł



+ Do demontażu przegubów kulowych w samochodach osobowych i ciężarowych.

KOŃCÓWKA ZACISKOWA SMAROWNICY

KOD TOWARU	SZT.	CENA NETTO	CENA BRUTTO
97211	12	15,00 zł	18,45 zł



PRZEGUB GIĘTKI DO SMAROWNICY

KOD TOWARU	ROZMIAR	SZT.	CENA NETTO	CENA BRUTTO
97212	300 mm	12	20,50 zł	25,22 zł
97213	450 mm	12	25,00 zł	30,75 zł



KLUCZ KRZYŻAKOWY DO KÓŁ

KOD TOWARU	ILOŚĆ	SZT.	CENA NETTO	CENA BRUTTO
48101	17 19 21 1/2"		72,00 zł	88,56 zł

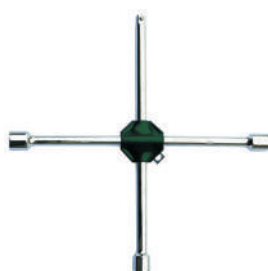

6 CZĘŚCIOWY ZESTAW BLACHARSKI

KOD TOWARU	ILOŚĆ	SZT.	CENA NETTO	CENA BRUTTO
09152	6		756,00 zł	929,88 zł

ZAWARTOŚĆ:
1- KOWADEŁKO
1- KOWADEŁKO WYGIĘTE
1- ŁYŻKA
1- MŁOTEK BLACHARSKI
1- MŁOTEK BLACHARSKI



KLUCZ ZACISKOWY DO FILTRA OLEJU

KOD TOWARU	ROZMIAR	SZT.	CENA NETTO	CENA BRUTTO
97426	12"	6	84,00 zł	103,32 zł

**SAMOZACISKOWY KLUCZ NASADOWY
Z OPASKĄ DO FILTRA OLEJU 1/2"**

KOD TOWARU	ROZMIAR	SZT.	CENA NETTO	CENA BRUTTO
97441	18"	4	30,00 zł	36,90 zł

- Maksymalny rozmiar to 120 mm
- Mocny chropowaty nylonowy pas
- Do użytku z grzechotką 1/2" lub z kluczem 13/16"

OPASKA DO PIERŚCIENI TŁOKOWYCH

KOD TOWARU	ROZMIAR	SZT.	CENA NETTO	CENA BRUTTO
97501	3"	6	85,00 zł	104,55 zł
97502	4"	6	94,00 zł	115,62 zł

**SZCZYPCE DO USZCZELNIACZY
TRZONKÓW ZAWORÓW**

KOD TOWARU	SZT.	CENA NETTO	CENA BRUTTO
97511	6	119,00 zł	146,37 zł

ZESTAW NARZĘDZIOWY 15 CZĘŚCIOWY

KOD TOWARU	ILOŚĆ	CENA NETTO	CENA BRUTTO
06008	15	392,00 zł	482,16 zł

- ZAWARTOŚĆ:
 2 SZT WKRETAKÓW, PŁASKI 5mmx100mm
 PHILIPS #1x100mm
 PRÓBNIK KIESZONKOWY 145mm
 12 SZT AKCESORIÓW:
 KLUCZ NASTAWNY 8"
 SZCZYPCE Z DŁUGIMI SZCZĘKAMI 6"4
 SZCZYPCE UNIWERSALNE 6"
 TAŚMA MIERNICZA 3mx13mm
 PEŠETA
 TAŚMA IZOLACYJNA
 LATARKA IZOLACYJNA
 MINI PIŁKA DO METALU
 MŁOTEK Z DREWNIANYM CZŁONKIEM 8 OZ(UNCJI)
 PUDEŁKO NA DROBIAZGI
 NOŻYCZKI
 NOŻYK Z WYMIENNYM OSTRZEM

ŚCIĄGACZ DO SPRĘŻYN

KOD TOWARU	ROZMIAR	SZT.	CENA NETTO	CENA BRUTTO
97701	270	2	216,00 zł	265,68 zł
97702	370	2	265,00 zł	325,95 zł

ZESTAW 5 PRZECINAKÓW

KOD TOWARU	ILOŚĆ	SZT.	CENA NETTO	CENA BRUTTO
09161	5	20	82,00 zł	100,86 zł

- ZAWARTOŚĆ:
 1- PUNKTAK (90751)
 1- PUNKTAK (90752)
 1- WYBIJAK (90753)
 1- PRZECINAK (90754)
 1- PRZECINAK (90755)

ZESTAW 6 WYBIJAKÓW

KOD TOWARU	ILOŚĆ	SZT.	CENA NETTO	CENA BRUTTO
09162	6	6	112,00 zł	137,76 zł

- ZAWARTOŚĆ:
 1- 2 mm
 1- 3 mm
 1- 4 mm
 1- 5 mm
 1- 6 mm
 1- 8 mm



ZESTAW 3 PRZECINAKÓW

KOD TOWARU	ILOŚĆ	SZT.	CENA NETTO	CENA BRUTTO
09163	3	4	181,00 zł	222,63 zł

ZAWARTOŚĆ:
1 SZT. - 20 mm
1 SZT. - 22 mm
1 SZT. - 25 mm



ZESTAW 13 PRZECINAKÓW I PUNKTAKÓW

KOD TOWARU	ILOŚĆ	SZT.	CENA NETTO	CENA BRUTTO
09164	13	4	230,00 zł	282,90 zł

ZAWARTOŚĆ:
2 SZT. - PUNKTAKI 4 mm, 5 mm
1 SZT. - WYBIJAK 3 mm
6 SZT. - WYBIJAK 2 mm, 3 mm, 4 mm, 5 mm, 6 mm, 8 mm
1 SZT. - DŁUTO 5 MM
3 SZT. - DŁUTO PŁASKIE 12 mm, 15 mm, 15 mm



PUNKTAK

KOD TOWARU	ROZMIAR (mm)	L(mm)	A(mm)	B(mm)	SZT.	CENA NETTO	CENA BRUTTO
90751	4	120	4	9,5	10	17,50 zł	21,53 zł



WYBIJAK

KOD TOWARU	ROZMIAR (mm)	L(mm)	A(mm)	B(mm)	SZT.	CENA NETTO	CENA BRUTTO
90771	3	150	3	9,5	10	17,50 zł	21,53 zł
90772	3	150	3	9,5	10	17,50 zł	21,53 zł
90774	5	150	5	9,5	10	17,50 zł	21,53 zł
90775	6	150	6	12	10	20,50 zł	25,22 zł
90776	6	150	6	9,5	10	20,50 zł	25,22 zł



MŁOTEK BLACHARSKI

KOD TOWARU	WAGA (g)	L całk. (mm)	SZT.	CENA NETTO	CENA BRUTTO
92322	370	308	6	44,00 zł	54,12 zł
92323	454	330	6	48,00 zł	59,04 zł
92324	567	330	6	60,00 zł	73,80 zł

PRAWDZIWE HICKORY

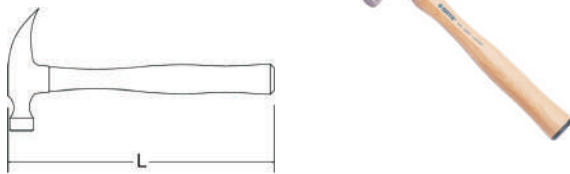

PRZECINAK

KOD TOWARU	ROZMIAR (mm)	L(mm)	A(mm)	B(mm)	SZT.	CENA NETTO	CENA BRUTTO
90784	20	200	20	16	6	44,00 zł	54,12 zł
90785	22	250	22	20	6	64,00 zł	78,72 zł
90786	25	300	25	22	4	80,00 zł	98,40 zł



MŁOTEK ŚLUSARSKI

KOD TOWARU	WAGA (g)	L całk. (mm)	SZT.	CENA NETTO	CENA BRUTTO
92401	200	285	4	33,00 zł	40,59 zł
92402	300	300	4	37,00 zł	45,51 zł
92403	400	320	2	44,00 zł	54,12 zł
92404	500	320	2	45,00 zł	55,35 zł
92405	800	350	2	56,00 zł	68,88 zł
92406	1000	360	2	59,00 zł	72,57 zł

PRAWDZIWE HICKORY



MŁOTEK PLASTIKOWY Z WYMIENNYMI KOŃCÓWKAMI Z DREWNIANYM TRZONKIEM

KOD TOWARU	A(mm)	L całk. (mm)	WAGA (g)	SZT.	CENA NETTO	CENA BRUTTO
92503	35	320	308	6	72,00 zł	88,56 zł
92504	45	320	454	6	134,00 zł	164,82 zł

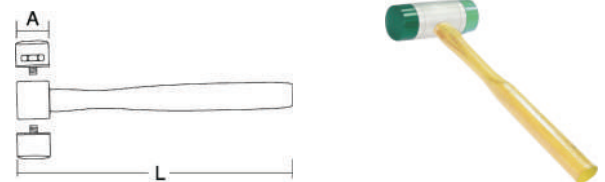

MŁOTEK GUMOWY BEZODRZUTOWY ODŁANY W CAŁOŚCI

KOD TOWARU	A(mm)	L całk. (mm)	WAGA (g)	SZT.	CENA NETTO	CENA BRUTTO
92902	45	286	520	6	118,00 zł	145,14 zł

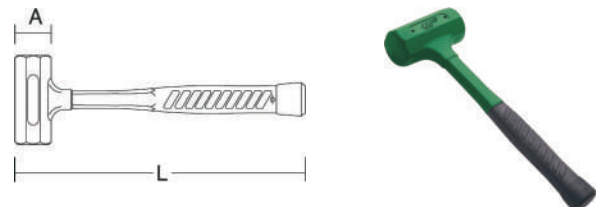

Wykonany z syntetycznej gumy odpornej na uderzenia

WYMIENNE KOŃCÓWKI DO MŁOTKA
 92501, 92502, 92503, 92504, 92505 MIĘKKIE

KOD TOWARU	ROZMIAR (mm)	SZT.	CENA NETTO	CENA BRUTTO
92523	35	24	14,00 zł	17,22 zł
92524	45	24	29,00 zł	35,67 zł

WYMIENNE KOŃCÓWKI DO MŁOTKA
 92501, 92502, 92503, 92504, 92505 TWARDE

KOD TOWARU	ROZMIAR (mm)	SZT.	CENA NETTO	CENA BRUTTO
92533	35	24	11,00 zł	13,53 zł
92534	45	24	21,50 zł	26,45 zł

UNIwersalny NÓZ Z WYMIENNYM CHOWANYM OSTRZEM 19 MM

KOD TOWARU	CENA NETTO	CENA BRUTTO
93443	57,00 zł	70,11 zł

W ZESTAWIE NÓZ Z PIĘCIOMA WYMIENNYMI OSTRZAMI 19x60x0,6 MM - 93434A

UNIwersalny NÓZ Z WYMIENNYM CHOWANYM OSTRZEM 19 MM

KOD TOWARU	CENA NETTO	CENA BRUTTO
93441	29,00 zł	35,67 zł

W ZESTAWIE NÓZ Z PIĘCIOMA WYMIENNYMI OSTRZAMI 19x60x0,6 MM - 93434A

DWUSTRONNY UNIwersalny NÓZ Z WYMIENNYM OSTRZEM 19 MM

KOD TOWARU	CENA NETTO	CENA BRUTTO
93446	33,00 zł	38,13 zł

W ZESTAWIE NÓZ Z PIĘCIOMA WYMIENNYMI OSTRZAMI 19x60x0,6 MM - 93434A

ZESTAW 10 SZT. OSTRZY DO NOŻY 19x60x0,6 MM

KOD TOWARU	CENA NETTO	CENA BRUTTO
93434A	12,00 zł	14,76 zł

 W ZESTAWIE 10 SZTUK OSTRZY W PORĘCZNYM MAGAZYNKU 19x60x0,6 MM
 OSTRZA KOMPATYBILNE Z NOŻAMI: 93441, 93443, 93446

ZESTAW DO ROZŁĄCZANIA WĘŻY KLIMATYZACJI I UKŁADÓW PALIWOWYCH

KOD TOWARU	CENA NETTO	CENA BRUTTO
09411	76,00 zł	93,48 zł

ZAWARTOŚĆ:
 6 SZTUK TULEJEK
 1/4"(6MM), 5/16"(8MM), 3/8"(9,5MM), 1/2"(12,7MM), 5/8"(16MM), 3/4"(19MM), 7/8"(22MM)

ZESTAW DO ROZŁĄCZANIA WĘŻY KLIMATYZACJI I UKŁADÓW PALIWOWYCH

KOD TOWARU	CENA NETTO	CENA BRUTTO
09406	119,00 zł	146,37 zł

ZAWARTOŚĆ:
 TULEJKI
 5/16"(8MM), 3/8"(9,5MM), 3/8"(9,5MM), 1/2"(12,7MM), 5/8"(16MM), 3/4"(19MM),

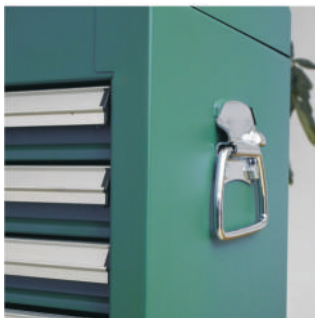
Ergonomiczny uchwyt transportowy.

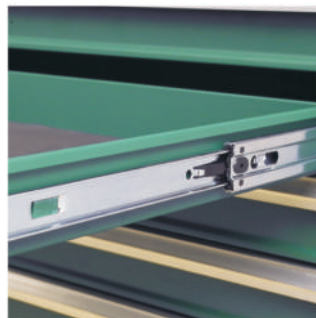

Prowadnice szuflad wykonane z metalu.



W prowadnicach łożyska kulkowe.



Wytrzymałe koła z hamulcem.



7 szuflad

**WÓZEK NARZĘDZIOWY
Z 7 SZUFLADAMI BEZ WYPOSAŻENIA**

KOD TOWARU	ROZMIAR	SZEROKOŚĆ (mm)	GŁĘBOKOŚĆ (mm)	WYSOKOŚĆ (mm)
95107		680,0	458,0	860,0



5 szuflad

**WÓZEK NARZĘDZIOWY
Z 5 SZUFLADAMI BEZ WYPOSAŻENIA**

KOD TOWARU	ROZMIAR	SZEROKOŚĆ (mm)	GŁĘBOKOŚĆ (mm)	WYSOKOŚĆ (mm)
95121		680,0	460,0	698,0

**SKRZYNIA NARZĘDZIOWA
 BEZ WYPOSAŻENIA**

KOD TOWARU	ROZMIAR	SZEROKOŚĆ (mm)	GŁĘBOKOŚĆ (mm)	WYSOKOŚĆ (mm)	SZT.	CENA NETTO	CENA BRUTTO
95101	14"	360,0	150,0	115,0	1	98,00 zł	120,54 zł

**SKRZYNIA NARZĘDZIOWA
 BEZ WYPOSAŻENIA**

KOD TOWARU	ROZMIAR	SZEROKOŚĆ (mm)	GŁĘBOKOŚĆ (mm)	WYSOKOŚĆ (mm)	SZT.	CENA NETTO	CENA BRUTTO
95103A	20"	508	218	243	1	230,00 zł	282,90 zł
95103	20"	508	218	243	1	262,00 zł	322,26 zł

**SKRZYNIA NARZĘDZIOWA
 ROZKŁADANA BEZ WYPOSAŻENIA**

KOD TOWARU	ROZMIAR	SZEROKOŚĆ (mm)	GŁĘBOKOŚĆ (mm)	WYSOKOŚĆ (mm)	SZT.	CENA NETTO	CENA BRUTTO
95104A		430,0	200,0	200,0	1	202,00 zł	248,46 zł

**SKRZYNIA NARZĘDZIOWA
 Z 3 SZUFLADAMI BEZ WYPOSAŻENIA**

KOD TOWARU	ROZMIAR	SZEROKOŚĆ (mm)	GŁĘBOKOŚĆ (mm)	WYSOKOŚĆ (mm)	SZT.	CENA NETTO	CENA BRUTTO
95105		670,0	315,0	265,0	1	798,00 zł	981,54 zł

**SKRZYNIA NARZĘDZIOWA
 Z 6 SZUFLADAMI BEZ WYPOSAŻENIA**

KOD TOWARU	ROZMIAR	SZEROKOŚĆ (mm)	GŁĘBOKOŚĆ (mm)	WYSOKOŚĆ (mm)	SZT.	CENA NETTO	CENA BRUTTO
95106		660,0	305,0	380,0	1	1 207,00 zł	1 484,61 zł

**WÓZEK NARZĘDZIOWY
 Z 7 SZUFLADAMI BEZ WYPOSAŻENIA**

KOD TOWARU	ROZMIAR	SZEROKOŚĆ (mm)	GŁĘBOKOŚĆ (mm)	WYSOKOŚĆ (mm)	SZT.	CENA NETTO	CENA BRUTTO
95107		680,0	458,0	860,0	1	2 435,00 zł	2 995,05 zł

**UNIWERSALNY WÓZEK
 NARZĘDZIOWY**

KOD TOWARU	ROZMIAR	SZEROKOŚĆ (mm)	GŁĘBOKOŚĆ (mm)	WYSOKOŚĆ (mm)	SZT.	CENA NETTO	CENA BRUTTO
95108		845,0	416,0	840,0	1	533,00 zł	655,59 zł
95108A		845,0	416,0	840,0	1	592,00 zł	728,16 zł



95108



95108A

**WÓZEK WARSZTATOWY
 Z 8 SZUFLADAMI BEZ WYPOSAŻENIA
 Z DREWNIANYM BŁATEM**

KOD TOWARU	ROZMIAR	SZEROKOŚĆ (mm)	GŁĘBOKOŚĆ (mm)	WYSOKOŚĆ (mm)	SZT.	CENA NETTO	CENA BRUTTO
95109		1035,0	457,0	897,0	1	3 274,00 zł	4 027,02 zł



**WALIZKA NARZĘDZIOWA ALUMINIOWA
BEZ WYPOSAŻENIA**

KOD TOWARU	ROZMIAR	SZEROKOŚĆ (mm)	GŁĘBOKOŚĆ (mm)	WYSOKOŚĆ (mm)	SZT.	CENA NETTO	CENA BRUTTO
03601	16"	425,0	305,0	125,0	1	175,00 zł	215,25 zł

**WÓZEK NARZĘDZIOWY
Z 5 SZUFLADAMI BEZ WYPOSAŻENIA**

KOD TOWARU	ROZMIAR	SZEROKOŚĆ (mm)	GŁĘBOKOŚĆ (mm)	WYSOKOŚĆ (mm)	SZT.	CENA NETTO	CENA BRUTTO
95121		680,0	680x460x698		1	1 550,00 zł	1 906,50 zł

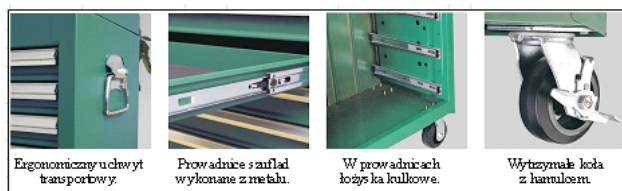

Ergonomiczny uchwyt transportowy.

Prowadnice szuflad wykonane z metala.

W prowadnicach koła kulkowe.

Wytężalne koła z hamulcem.

Dopuszczalne obciążenie szuflady - 34 kg
Dopuszczalne obciążenie wózka - 180kg

Nowoczesny wygląd wózka uzyskano dzięki zastosowaniu nowych listw wykończeniowych na szufladach, gumowej powłoki stołu roboczego, nowego centralnego zamka ze wskazaniem otwarty / zamknięty a także zastosowanie nowego ergonomicznego uchwytu z aluminiowymi detalami.

Tradycyjnie, wózek posiada wzmocnioną konstrukcję. Wkładki zabezpieczające w każdej szufladzie.

Pojemne szuflady o pojedynczych prowadnicach na łożyskach kulkowych.

Dwie dolne szuflady puste umożliwiają przechowywanie dodatkowych narzędzi. Aluminiowe uchwyty na szufladach z taśmą umożliwiającą opis ich zawartości.

KONFIGURACJA WYPOSAŻENIA NARZĘDZI DOSTĘPNA WRAZ Z WÓZKIEM WARSZTATOWYM 95121 ORAZ 6 WKŁADKAMI ZE 150 NARZĘDZIAMI

KOD TOWARU	NAZWA TOWARU
09901	ZESTAW 66 KLUCZY NASADOWYCH 1/4" METRYCZNYCH
09903	ZESTAW 27 KLUCZY NASADOWYCH 1/2" METRYCZNYCH
09905	ZESTAW 10 KLUCZY OCZKOWO-GIĘTYCH METRYCZNYCH
09906	ZESTAW 30 KLUCZY PŁASKO-OCZKOWYCH I TRZPIENIOWYCH METRYCZNYCH
09912	ZESTAW 4 SZCZYPIEC
09913	ZESTAW 13 WKRĘTAKÓW
95121	WÓZEK NARZĘDZIOWY 5 SZUFLAD
CENA NETTO	3289,00 zł
CENA PROMOCYJNA NETTO	2999,00 zł

**WÓZEK NARZĘDZIOWY
Z 7 SZUFLADAMI BEZ WYPOSAŻENIA**

Dwa koła skrętne i dwa stałe
o średnicy 127 mm

KOD TOWARU	ROZMIAR	SZEROKOŚĆ (mm)	GŁĘBOKOŚĆ (mm)	WYSOKOŚĆ (mm)	SZT.	CENA NETTO	CENA BRUTTO
95107		680,0	458,0	860,0	1	2 435,00 zł	2 995,05 zł

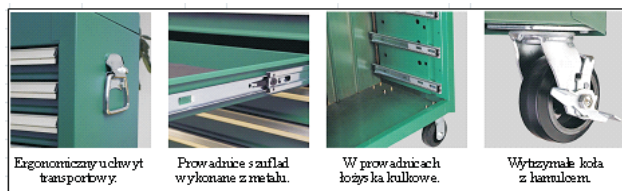

Ergonomiczny uchwyt transportowy.

Prowadnice szuflad wykonane z metali.

W prowadnicach łożyska kulkowe.

Wytężalne koła z hamulcem.

Nowoczesny wygląd wózka uzyskano dzięki zastosowaniu dodatkowej, zamykanej na zamek, bocznej półki na śrubokręty, nowych listw wykończeniowych na szufladach, gumowej powłoki stołu roboczego nowego centralnego zamka ze wskazaniem otwarty / zamknięty, a także zastosowanie nowego ergonomicznego uchwytu z aluminium detalami.

Tradycyjnie, wózek posiada wzmocnioną konstrukcję
Wkładki zabezpieczające w każdej szufladzie
NOŚNOŚĆ WÓZKA DO 500 kg

**WÓZEK NARZĘDZIOWY Z 7 SZUFLADAMI WYPOSAŻONY W 299 NARZĘDZI
CENA KATALOGOWA NETTO: 7140,00 ZŁ**

CENA PROMOCYJNA NETTO: 5899,00 ZŁ

Pojemne szuflady o pojedynczych prowadnicach na łożyskach kulkowych

Dwie dolne szuflady puste umożliwiają przechowywanie dodatkowych narzędzi

Aluminiowe uchwyty na szufladach z taśmą umożliwiającą opis ich zawartości

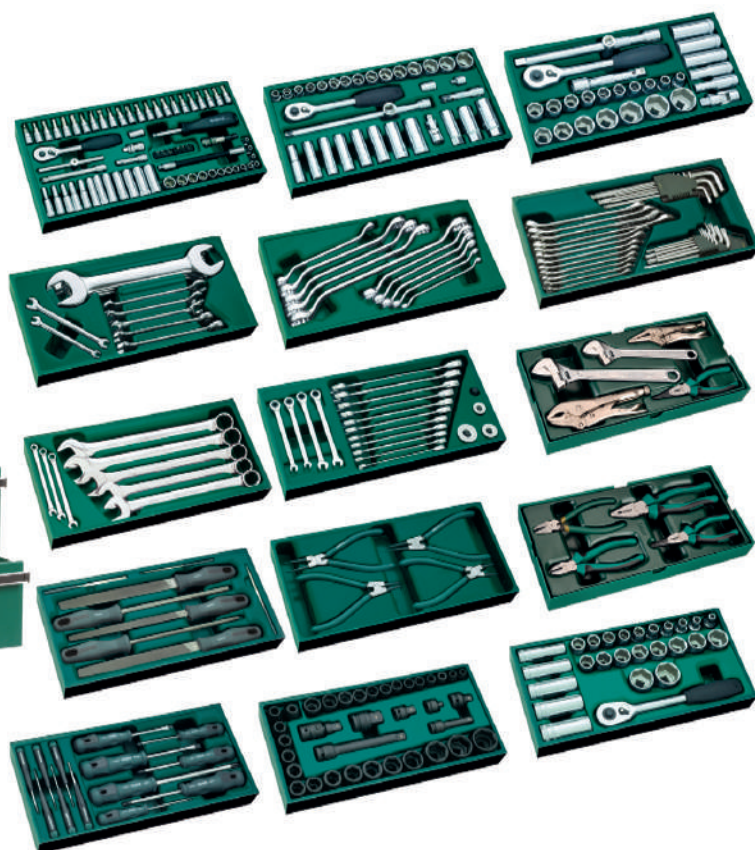

ZESTAW SZUFLADOWY - 66 CZĘŚCI KLUCZY NASADOWYCH 1/4" METRYCZNYCH 09901

KOD TOWARU	ROZMIAR	SZEROKOŚĆ (mm)	GŁĘBOKOŚĆ (mm)	WYSOKOŚĆ (mm)	SZT.	OP.ZB.	WAGA (kg)
09901		375,0	180,0	45,0	4		8,9

66 KLUCZY NASADOWYCH 1/4" METRYCZNYCH

14 SZT. NASADEK 6-KĄT.: 3,5 4 4,5 5 5,5 6 7 8 9 10 11 12 13 14 mm
12 SZT. 6-KĄT. DŁUGICH: 4 4,5 5 5,5 6 7 8 9 10 11 12 13 mm

23 SZT. NASADEK BIT:
PŁASKIE: 4 5 5,5 6 5 mm PHILIPS: #1 #2 #3
POZIDRIV: #1 #2 #3 TORX: T8 T10 T15 T20
T25 T27 T30 T40 6-KĄTNE 3 4 5 6 7 8 mm

8 SZT. KONCÓWEK BIT 25 mm:

PŁASKIE: 3 4 5 6 PHILIPS: #0 #1 #2 #3

REKŁOJĘC WKRĘTAKOWA

PROFESJONALNA GRZECHOTKA

SZYBKOMOCUJĄCA PRZEDŁUŻKA 2" 4"



REKŁOJĘC PRZESUWNA TYPU T PRZEGUB
UNIERSALNY PRZEDŁUŻKA ELASTYCZNY
UCHWYT BIT MAGNETYCZNY
CENA NETTO CENA BRUTTO
355,00 zł 436,65 zł

ZESTAW SZUFLADOWY - 33 CZĘŚCI KLUCZY NASADOWYCH 3/8" METRYCZNYCH 09902

KOD TOWARU	ROZMIAR	SZEROKOŚĆ (mm)	GŁĘBOKOŚĆ (mm)	WYSOKOŚĆ (mm)	SZT.	OP.ZB.	WAGA (kg)
09902		375,0	180,0	45,0	4		12,9

33 KLUCZY NASADOWYCH 3/8" METRYCZNYCH

15 SZT. NASADEK 6-KĄT.: 8 9 10 11 12 13 14 15 16 17 18 19 21 22 24 mm

8 SZT. 6-KĄT. DŁUGICH: 10 11 12 13 14 15 17 19 mm

3 SZT. NASADEK DO ŚWIEC:

16 18 21 mm

7 SZT. AKCESORIÓW:

PROFESJONALNA GRZECHOTKA

SZYBKOMOCUJĄCA PRZEDŁUŻKA 10"

ADAPTER 3/8"x1/4" M PRZEGUB

UNIERSALNY ADAPTER DO KONCÓWEK BIT PRZEDŁUŻKA Z BLOKADĄ 3" ADAPTER 3-DROZNY 1/2"x3/8" M

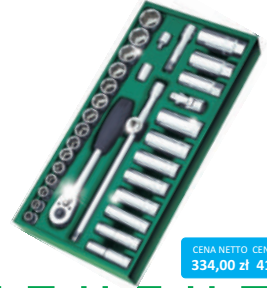

CENA NETTO CENA BRUTTO
334,00 zł 410,82 zł

ZESTAW SZUFLADOWY - 27 CZĘŚCI KLUCZY NASADOWYCH 1/2" METRYCZNYCH 09903

KOD TOWARU	ROZMIAR	SZEROKOŚĆ (mm)	GŁĘBOKOŚĆ (mm)	WYSOKOŚĆ (mm)	SZT.	OP.ZB.	WAGA (kg)
09903		375,0	180,0	45,0	4		18,0

27 KLUCZY NASADOWYCH 1/2" METRYCZNYCH

17 SZT. NASADEK 6-KĄT.: 10 11 12 13 14 15 16 17 18 19 21 22 24 27 30 32 34 mm

5 SZT. 6-KĄT. DŁUGICH: 10 13 17 19 22

5 SZT. AKCESORIÓW:

PROFESJONALNA GRZECHOTKA

SZYBKOMOCUJĄCA PRZEDŁUŻKA 10"

PRZEGUB UNIERSALNY PRZEDŁUŻKA Z BLOKADĄ 5" ADAPTER 3-DROZNY 1/2"x3/8" M



CENA NETTO CENA BRUTTO
435,00 zł 535,05 zł

ZESTAW SZUFLADOWY - 10 CZĘŚCI KLUCZY PŁASKO-OCZKOWYCH METRYCZNYCH 09904

KOD TOWARU	ROZMIAR	SZEROKOŚĆ (mm)	GŁĘBOKOŚĆ (mm)	WYSOKOŚĆ (mm)	SZT.	OP.ZB.	WAGA (kg)
09904		375,0	180,0	45,0	4		10,5

10 KLUCZY PŁASKO-OCZKOWYCH METRYCZNYCH

2 SZT. KLUCZY PŁASKO-OCZKOWYCH Z GRZECHOTKĄ: 13 14 mm

8 SZT. KLUCZY PŁASKICH DWUSTRONNYCH 6x7 8x10 10x12 11x13 12x14 22x24 24x27 30x32 mm

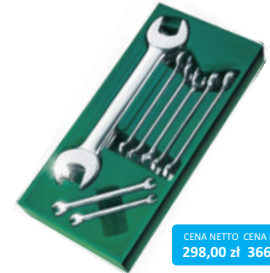

CENA NETTO CENA BRUTTO
298,00 zł 366,54 zł

ZESTAW SZUFLADOWY - 10 CZĘŚCI KLUCZY OCZKOWO-GIĘTYCH DWUSTRONNYCH METRYCZNYCH 09905

KOD TOWARU	ROZMIAR	SZEROKOŚĆ (mm)	GŁĘBOKOŚĆ (mm)	WYSOKOŚĆ (mm)	SZT.	OP.ZB.	WAGA (kg)
09905		375,0	180,0	45,0	4		10,0

10 KLUCZY OCZKOWO-GIĘTYCH METRYCZNYCH

6x7 8x10 0x12 11x13 12x14 14x17 17x19 19x21 21x23 24x27



CENA NETTO CENA BRUTTO
278,00 zł 341,94 zł

ZESTAW SZUFLADOWY - 30 KLUCZY PŁASKO-OCZKOWYCH (8-19mm) I TRZPIENIOWYCH ("L" 6-kątne; torx) METRYCZNYCH 09906

KOD TOWARU	ROZMIAR	SZEROKOŚĆ (mm)	GŁĘBOKOŚĆ (mm)	WYSOKOŚĆ (mm)	SZT.	OP.ZB.	WAGA (kg)
09906		375,0	180,0	45,0	4		10,3

30 KLUCZY PŁASKO-OCZKOWYCH I TRZPIENIOWYCH METRYCZNYCH

12 SZT. KLUCZY PŁASKO-OCZKOWYCH: 8 9 10 11 12 13 14 15 16 17 18 19 mm

(09101) ZESTAW KLUCZY TRZPIENIOWYCH "L" 6-KĄTNE Z KULKĄ DŁUGICH: 1,5 2 2,5 3 4 5 6 8 10 mm

(09702) ZESTAW KLUCZY TRZPIENIOWYCH "L" TORX: T10 - 50



CENA NETTO CENA BRUTTO
377,00 zł 463,71 zł

ZESTAW SZUFLADOWY - 8 CZĘŚCI KLUCZY PŁASKO-OCZKOWYCH METRYCZNYCH 09907

KOD TOWARU	ROZMIAR	SZEROKOŚĆ (mm)	GŁĘBOKOŚĆ (mm)	WYSOKOŚĆ (mm)	SZT.	OP.ZB.	WAGA (kg)
09907		375,0	180,0	45,0	4		8,8

8 KLUCZY PŁASKO-OCZKOWYCH METRYCZNYCH

5,5 6 7 20 21 22 23 24 mm



CENA NETTO CENA BRUTTO
201,00 zł 247,23 zł

ZESTAW SZUFLADOWY - 19 CZĘŚCI KLUCZY PŁASKO-OCZKOWYCH Z GRZECHOTKĄ 09908

KOD TOWARU	ROZMIAR	SZEROKOŚĆ (mm)	GŁĘBOKOŚĆ (mm)	WYSOKOŚĆ (mm)	SZT.	OP.ZB.	WAGA (kg)
09908/09925		375,0	180,0	45,0	4		9,2

19 KLUCZY PŁASKO-OCZKOWYCH Z GRZECHOTKĄ METRYCZNYCH

15 SZT. KLUCZY PŁASKO-OCZKOWYCH Z GRZECHOTKĄ: 5,5 6 7 8 9 10 11 12 13 14 15 16 17 18 19 mm

ADAPTER SZYBKOMOCUJĄCY DO NASADEK: 1/4"x10mm 3/8"x13mm 1/2"x19mm

ADAPTER DO TRZPIENI BIT: 1/4"x10mm



CENA NETTO CENA BRUTTO
689,00 zł 847,47 zł

ZESTAW SZUFLADOWY - 5 CZĘŚCI KLUCZY NASTAWNYCH I SZCZYPIEC 09909

KOD TOWARU	ROZMIAR	SZEROKOŚĆ (mm)	GŁĘBOKOŚĆ (mm)	WYSOKOŚĆ (mm)	SZT.	OP.ZB.	WAGA (kg)
09909		375,0	180,0	45,0	4		8,5

5 CZĘŚCI: KLUCZY NASTAWNYCH I SZCZYPIEC
 2 SZT. KLUCZY NASTAWNYCH: 8" 10"
 SZCZYPCY Z DŁUGIMI SZCZĘKAMI: 6"
 SZCZYPCY ZACISKOWE SAMOBLOKUJĄCE Z SZCZĘKAMI ZAKRZYWIONYMI: 7"
 SZCZYPCY ZACISKOWE SAMOBLOKUJĄCE Z DŁUGIMI SZCZĘKAMI PROSTYMI: 6"



CENA NETTO: CENA BRUTTO
 305,00 zł 375,15 zł

ZESTAW SZUFLADOWY - 8 PILNIKÓW 09910

KOD TOWARU	ROZMIAR	SZEROKOŚĆ (mm)	GŁĘBOKOŚĆ (mm)	WYSOKOŚĆ (mm)	SZT.	OP.ZB.	WAGA (kg)
09910		375,0	180,0	45,0	4		6,3

8 PILNIKÓW
 PILNIK PŁASKI 8"
 PILNIK PÓŁOKRĄGŁY 8"
 PILNIK KWADRATOWY 8"
 PILNIK OKRĄGŁY 8"
 PILNIK TRÓJKĄTNY 8"
 3 SZT. PILNIKÓW POWLEKANYCH GALWANICZNIE DIAMENTOWYCH: 3x140mm



CENA NETTO: CENA BRUTTO
 233,00 zł 286,59 zł

ZESTAW SZUFLADOWY - 4 SZT. SZCZYPIEC DO PIERŚCIENI 09911

KOD TOWARU	ROZMIAR	SZEROKOŚĆ (mm)	GŁĘBOKOŚĆ (mm)	WYSOKOŚĆ (mm)	SZT.	OP.ZB.	WAGA (kg)
09911		375,0	180,0	45,0	4		5,3

4 SZT. SZCZYPIEC DO PIERŚCIENI
 2 SZT. SZCZYPCY DO PIERŚCIENI ZEWNĘTRZNYCH: PROSTE 7" ZAKRZYWIONE 7"
 2 SZT. SZCZYPCY DO PIERŚCIENI WEWNĘTRZNYCH: PROSTE 7" ZAKRZYWIONE 7"



CENA NETTO: CENA BRUTTO
 294,00 zł 361,62 zł

ZESTAW SZUFLADOWY - 4 SZT. SZCZYPIEC 09912

KOD TOWARU	ROZMIAR	SZEROKOŚĆ (mm)	GŁĘBOKOŚĆ (mm)	WYSOKOŚĆ (mm)	SZT.	OP.ZB.	WAGA (kg)
09912		375,0	180,0	45,0	4		6,6

4 SZT. SZCZYPIEC
 SZCZYPCY Z DŁUGIMI SZCZĘKAMI 6"
 SZCZYPCY DIAGONALNE 6"
 SZCZYPCY KOMBINIERKI 8"
 SZCZYPCY DIAGONALNE - DO CIĘCIA TWORZYW SZTUCZNYCH 6"



CENA NETTO: CENA BRUTTO
 214,00 zł 263,22 zł

ZESTAW SZUFLADOWY - 13 WKRĘTAKÓW 09913

KOD TOWARU	ROZMIAR	SZEROKOŚĆ (mm)	GŁĘBOKOŚĆ (mm)	WYSOKOŚĆ (mm)	SZT.	OP.ZB.	WAGA (kg)
09913		375,0	180,0	45,0	4		5,1

13 WKRĘTAKÓW
 6 SZT. WKRĘTAKÓW PRECYZYJNYCH MAŁYCH: PŁASKIE 1,0x40mm 2,0x40mm 3,0x40mm PHILIPS #3x40mm #0x40mm
 7 SZT. WKRĘTAKÓW DUŻYCH: PŁASKIE 3,0x75mm 6,0x75mm 6,0x100mm PHILIPS #0x75mm #1x75mm #2x100mm #3x150mm



CENA NETTO: CENA BRUTTO
 219,00 zł 269,37 zł

ZESTAW SZUFLADOWY - 36 CZĘŚCI NASADEK UDAROWYCH 3/8" 1/2" 09914

KOD TOWARU	ROZMIAR	SZEROKOŚĆ (mm)	GŁĘBOKOŚĆ (mm)	WYSOKOŚĆ (mm)	SZT.	OP.ZB.	WAGA (kg)
09914		375,0	180,0	45,0	4		5,1

36 KLUCZY NASADOWYCH UDAROWYCH 3/8" 1/2" METRYCZNYCH
 16 SZT. NASADEK 1/2" 6-KĄT.: 10 11 12 13 14 15 16 17 18 19 21 22 24 27 30 32 mm
 13 SZT. NASADEK 3/8": 7 8 9 10 11 12 13 14 15 16 17 18 19 mm
 7 SZT. AKCESORIÓW:
 3/8" PRZEDŁUŻKA 3" 2SZT. ADAPTERY 1/4" Fx 3/8" 1/2" Fx 3/8" 1/2" PRZEDŁUŻKA 6"
 2SZT. ADAPTERY 3/8" Fx 1/2" M 3/4" Fx 1/2" M PRZEGUB KULOWY 1/2" F x 1/2" M



CENA NETTO: CENA BRUTTO
 500,00 zł 615,00 zł

ZESTAW SZUFLADOWY - 26 CZĘŚCI NASADEK 1/2" METRYCZNYCH 09915

KOD TOWARU	ROZMIAR	SZEROKOŚĆ (mm)	GŁĘBOKOŚĆ (mm)	WYSOKOŚĆ (mm)	SZT.	OP.ZB.	WAGA (kg)
09915		375,0	180,0	45,0	4		5,1

26 KLUCZY NASADOWYCH 1/2" METRYCZNYCH
 20 SZT. NASADEK 6-KĄT.: 8 9 10 11 12 13 14 15 16 17 18 19 20 21 22 23 24 27 30 32 mm
 5 SZT. 6-KĄT. DŁUGICH: 14 17 19 21 24 mm
 1 SZT. AKCESORIÓW:
 PROFESJONALNA GRZECHOTKA SZYBKOMOCUJĄCA



CENA NETTO: CENA BRUTTO
 350,00 zł 430,50 zł



ZESTAW SZUFLADOWY - 25 CZĘŚCI KLUCZY NASADOWYCH 1/2" CALOWYCH 09921

KOD TOWARU	ROZMIAR	SZEROKOŚĆ (mm)	GŁĘBOKOŚĆ (mm)	WYSOKOŚĆ (mm)	SZT.	OP.ZB.	WAGA (kg)
09921		375,0	180,0	45,0	4		17,8

25 KLUCZY NASADOWYCH 1/2" CALOWYCH

15 SZT. NASEDEK 6-KĄT:

5/16" 3/8" 7/16" 1/2" 9/16" 5/8" 11/16" 3/4" 13/16" 7/8" 15/16" 1" 1,1/16" 1,1/8" 1,1/4"

5 SZT. 6-KĄT. DŁUGICH: 1/2" 9/16" 5/8" 3/4" 13/16"

5 SZT. AKCESORIÓW:

PROFESJONALNA GRZECHOTKA
SZYBKOMOCUJĄCA PRZEDŁUŻKA 10"
PRZEĞUB UNIWERSALNY PRZEDŁUŻKA Z
BŁOKADĄ 5" ADAPTER 3-DROŻNY
1/2"FX3/8" M

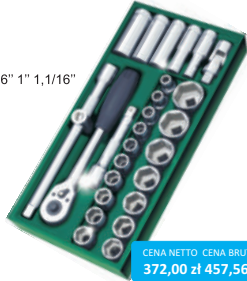

CENA NETTO CENA BRUTTO
372,00 zł 457,56 zł



ZESTAW SZUFLADOWY - 27 KLUCZY PŁASKO - OCZKOWYCH I TRZPIENIOWYCH ("L" 6-kątne; torx) CALOWYCH 09922

KOD TOWARU	ROZMIAR	SZEROKOŚĆ (mm)	GŁĘBOKOŚĆ (mm)	WYSOKOŚĆ (mm)	SZT.	OP.ZB.	WAGA (kg)
09922		375,0	180,0	45,0	4		10,0

30 KLUCZY PŁASKO - OCZKOWYCH I TRZPIENIOWYCH METRYCZNYCH

9 SZT. KLUCZY PŁASKO - OCZKOWYCH:

1/4" 5/16" 3/8" 7/16" 1/2" 9/16" 5/8" 11/16" 3/4"

ZESTAW KLUCZY

TRZPIENIOWYCH "L" 6-KĄTNE Z

KULKA DŁUGICH: 1,5 2 2,5 3 4 5 6 8 10 mm

ZESTAW KLUCZY

TRZPIENIOWYCH "L" TORX: T10 - T50



CENA NETTO CENA BRUTTO
336,00 zł 413,28 zł

TAŚMA MIERNICZA

KOD TOWARU	ROZMIAR	SZT.	CENA NETTO	CENA BRUTTO
91321	3,5 M	6	17,50 zł	21,53 zł
91322	5,0 M	6	25,00 zł	30,75 zł
91323	7,5 M	6	39,00 zł	47,97 zł



IMADŁO STOŁOWE

KOD TOWARU	ROZMIAR	SZT.	CENA NETTO	CENA BRUTTO
70843	6"	1	967,00 zł	1 189,41 zł
70845	8"	1	1 192,00 zł	1 466,16 zł



PIŁKA DO METALU

KOD TOWARU	ROZMIAR	SZT.	CENA NETTO	CENA BRUTTO
93405	12"	6	79,00 zł	97,17 zł



BI-METALOWY BRZESZCZOT DO PIŁKI 3 SZT

KOD TOWARU	ROZMIAR	SZT.	CENA NETTO	CENA BRUTTO
93407	12"	12	14,00 zł	17,22 zł



STANOWISKO EKSPOZYCYJNE NA NASADKI

KOD TOWARU	SZEROKOŚĆ (mm)	GŁĘBOKOŚĆ (mm)	WYSOKOŚĆ (mm)	SZT.	OP.ZB.	WAGA (kg)
SA-SKRACK	360	350,0	290,0		1	4,7

REGAŁ EKSPOZYCYJNY

KOD TOWARU	SZEROKOŚĆ (mm)	GŁĘBOKOŚĆ (mm)	WYSOKOŚĆ (mm)	SZT.	OP.ZB.	WAGA (kg)
SA-STAND	1100	400,0	2300,0		1	90,0

STANOWISKO EKSPOZYCYJNE NA NASADKI

KOD TOWARU	SZEROKOŚĆ (mm)	GŁĘBOKOŚĆ (mm)	WYSOKOŚĆ (mm)	SZT.	OP.ZB.	WAGA (kg)
	500	360,0	335,0		1	2,0

STANOWISKO EKSPOZYCYJNE NA WKRĘTAKI

KOD TOWARU	SZEROKOŚĆ (mm)	GŁĘBOKOŚĆ (mm)	WYSOKOŚĆ (mm)	SZT.	OP.ZB.	WAGA (kg)
	614,0	230,0	250,0		1	2,0

SKRZYŃKA NARZĘDZIOWA Z TWORZYWA

KOD TOWARU	ROZMIAR	SZEROKOŚĆ (mm)	GŁĘBOKOŚĆ (mm)	WYSOKOŚĆ (mm)	SZT.	CENA NETTO	CENA BRUTTO
95164	21"	530,0	253,0	220,0	1	297,00 zł	365,31 zł

SKRZYŃKA NARZĘDZIOWA Z TWORZYWA

KOD TOWARU	ROZMIAR	SZEROKOŚĆ (mm)	GŁĘBOKOŚĆ (mm)	WYSOKOŚĆ (mm)	SZT.	CENA NETTO	CENA BRUTTO
95161	15"	385,0	202,0	140,0	1	93,00 zł	114,39 zł

SKRZYŃKA NARZĘDZIOWA Z TWORZYWA

KOD TOWARU	ROZMIAR	SZEROKOŚĆ (mm)	GŁĘBOKOŚĆ (mm)	WYSOKOŚĆ (mm)	SZT.	CENA NETTO	CENA BRUTTO
95162	16"	400,0	225,0	203,0	1	205,00 zł	252,15 zł





**UNIWERSALNY WÓZEK NARZĘDZIOWY
Z 2 SZUFLADAMI**

KOD TOWARU	ROZMIAR	SZEROKOŚĆ (mm)	GŁĘBOKOŚĆ (mm)	WYSOKOŚĆ (mm)	SZT.	CENA NETTO	CENA BRUTTO
95118		1336,0	416,0	940,0	1		



**UNIWERSALNY WÓZEK NARZĘDZIOWY
Z ROLETĄ**

KOD TOWARU	ROZMIAR	SZEROKOŚĆ (mm)	GŁĘBOKOŚĆ (mm)	WYSOKOŚĆ (mm)	SZT.	CENA NETTO	CENA BRUTTO
95111		635,0	390,0	800,0	1	761,00 zł	936,03 zł



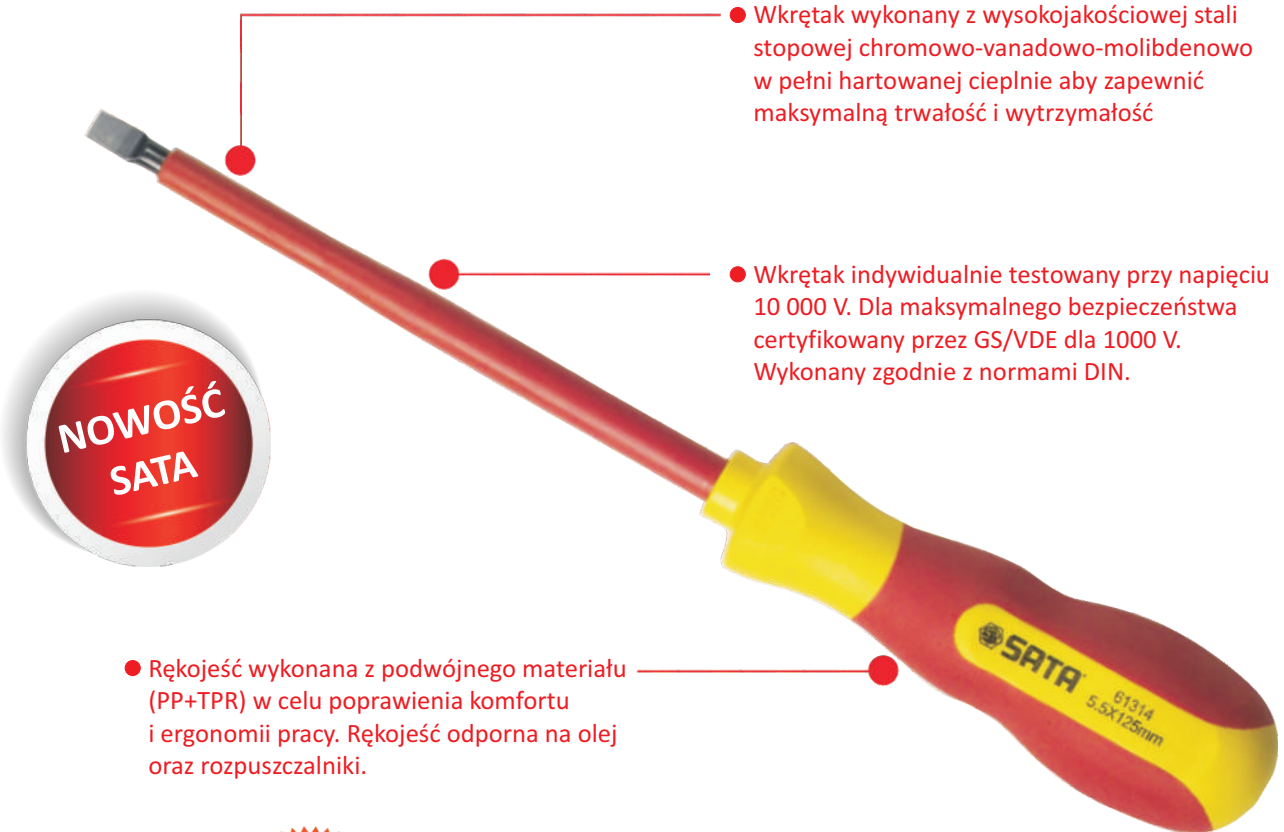

● Wkrętak wykonany z wysokojakościowej stali stopowej chromowo-vanadowo-molibdenowo w pełni hartowanej cieplnie aby zapewnić maksymalną trwałość i wytrzymałość

● Wkrętak indywidualnie testowany przy napięciu 10 000 V. Dla maksymalnego bezpieczeństwa certyfikowany przez GS/VDE dla 1000 V. Wykonany zgodnie z normami DIN.

● Rękojeść wykonana z podwójnego materiału (PP+TPR) w celu poprawienia komfortu i ergonomii pracy. Rękojeść odporna na olej oraz rozpuszczalniki.

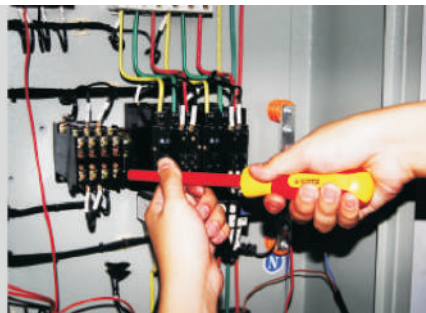

UWAGA !!!

Zawsze czyścić narzędzia po użyciu. Ważne jest, aby narzędzia były zawsze czyste i suche zarówno podczas użytkowania jak i podczas przechowywania. Sprawdzaj narzędzia regularnie pod kątem uszkodzenia lub zużycia na warstwie izolacji, jeżeli narzędzie będzie miało uszkodzenia powinno zostać zastąpione nowym.

NÓŻ IZOLOWANY DO ZDEJMOWANIA IZOLACJI 1000 VOLT

KOD TOWARU	ROZMIAR	L(mm)	T(mm)	a(mm)	b(mm)	SZT.	CENA NETTO	CENA BRUTTO
93470							119,00 zł	146,37 zł

IEC60900:2004



WKRĘTAK IZOLOWANY KRZYŻAKOWY PHILLIPS 1000 VOLT

KOD TOWARU	PHILLIPS	L(mm)	A(mm)	B(mm)	C(mm)	CENA NETTO	CENA BRUTTO
61211	#0x60 mm	148,0	26,0	4,8	3,0	43,00 zł	52,89 zł
61212	#1x80 mm	188,0	32,4	6,8	4,5	45,00 zł	55,35 zł
61213	#2x100 mm	208,0	32,4	9,3	6,0	51,00 zł	62,73 zł
61214	#3x150 mm	270,0	36,0	11,4	8,0	65,00 zł	79,95 zł

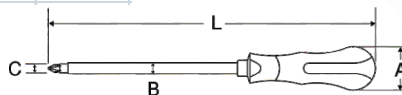
 ANSI B107.15
 DIN 5264

WKRĘTAK IZOLOWANY PŁASKI 1000 VOLT

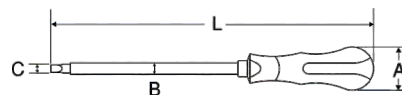
KOD TOWARU	SLOTTED	L(mm)	A(mm)	B(mm)	C(mm)	CENA NETTO	CENA BRUTTO
61311	2.5x75 mm	163,0	26,0	4,7	2,5	41,00 zł	50,43 zł
61312	3x100 mm	188,0	25,9	6,6	3,0	44,00 zł	54,12 zł
61313	4x100 mm	208,0	32,3	7,9	4,0	46,00 zł	56,58 zł
61314	5.5x125 mm	233,0	32,3	8,7	5,0	51,00 zł	62,73 zł
61315	6.5x150 mm	258,0	32,4	9,0	5,5	55,00 zł	67,65 zł

 ANSI B107.15
 DIN 5264

SZCZYPCE IZOLOWANE Z DŁUGIMI SZCZĘKAMI 1000 VOLT

KOD TOWARU	ROZMIAR	L(mm)	T(mm)	a(mm)	b(mm)	SZT.	CENA NETTO	CENA BRUTTO
70131	6"	160,0	10,0	18,0	59,0	6	64,00 zł	78,72 zł
70132	8"	200,0	12,0	23,0	59,0	6	72,00 zł	88,56 zł

 ANSI B107.13M
 DIN 5236

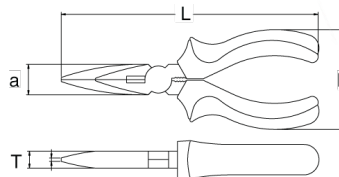
Szczypce wykonane ze stali 60CR-V pokryte powłoką antykorozyjną (niklową). Twardość szczypiec to HRC40-50 a twardość ostrza HRC55-65. Certyfikat VDE IEC/EN60900-2004 do 1000 Volt.



MAKSYMALNA ZDOLNOŚĆ CIĘCIA:
 ŚREDNIO TWARDY DRUT \varnothing 1,6 MM

SZCZYPCE IZOLOWANE TNĄCE BOCZNE 1000 VOLT

KOD TOWARU	ROZMIAR	L(mm)	T(mm)	a(mm)	b(mm)	SZT.	CENA NETTO	CENA BRUTTO
70232	6"	160,0	10,0	19,0	62,0	6	64,00 zł	78,72 zł
70233	7"	180,0	12,5	30,0	58,0	6	70,00 zł	86,10 zł

 ANSI B107.11M
 DIN 5238

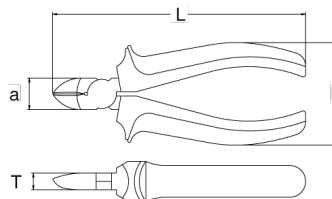
Szczypce wykonane ze stali 60CR-V pokryte powłoką antykorozyjną (niklową). Twardość szczypiec to HRC40-50 a twardość ostrza HRC55-65. Certyfikat VDE IEC/EN60900-2004 do 1000 Volt.



MAKSYMALNA ZDOLNOŚĆ CIĘCIA:
 70232 6" ŚREDNIO TWARDY DRUT \varnothing 1,6 MM
 70233 8" ŚREDNIO TWARDY DRUT \varnothing 2,0 MM

SZCZYPCE IZOLOWANE 1000 VOLT

KOD TOWARU	ROZMIAR	L(mm)	T(mm)	a(mm)	b(mm)	SZT.	CENA NETTO	CENA BRUTTO
70331	6"	160,0	12,0	28,0	60,0	6	76,00 zł	93,48 zł
70332	7"	180,0	12,0	28,0	60,0	6	79,00 zł	97,17 zł
70333	8"	200,0	12,0	28,0	60,0	6	86,00 zł	105,78 zł

 ANSI B107.20M
 DIN 5244

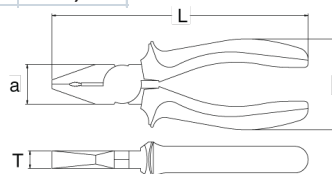
Szczypce wykonane ze stali 60CR-V pokryte powłoką antykorozyjną (niklową). Twardość szczypiec to HRC40-50 a twardość ostrza HRC55-65. Certyfikat VDE IEC/EN60900-2004 do 1000 Volt.

MAKSYMALNA ZDOLNOŚĆ CIĘCIA:
 70331 6" ŚREDNIO TWARDY DRUT \varnothing 1,6 MM
 70332 7" ŚREDNIO TWARDY DRUT \varnothing 2,0 MM
 70333 8" ŚREDNIO TWARDY DRUT \varnothing 2,0 MM

**SATA**[®]

NARZĘDZIA RĘCZNE Z DOŻYWOTNIĄ GWARANCJĄ

**WARUNKI GWARANCJI DOŻYWOTNIEJ
NARZĘDZI MARKI SATA****WARUNKI GWARANCJI DOŻYWOTNIEJ NARZĘDZI MARKI SATA****A. WARUNKI UDZIELONEJ DOŻYWOTNIEJ GWARANCJI:**

1. Sprzedawca, S-A-M Sp. z o.o., 44-285 Rzuchów, ul. Rybnicka 77a, zwany dalej Gwarantem, gwarantuje najwyższą jakość narzędzi ręcznych SATA. Świadczenie gwarancyjne obejmuje tylko i wyłącznie uszkodzenia powstałe w narzędziach na skutek wad materiałowych i produkcyjnych, pod warunkiem użycia ich zgodnie z przeznaczeniem.
2. Gwarant ponosi odpowiedzialność za wady fizyczne (materiałowe bądź produkcyjne) tkwiące w narzędziu.
3. Ujawnione w okresie gwarancji wady zostaną usunięte w czasie nie dłuższym niż 14 dni, licząc od daty dostarczenia reklamowanego narzędzia do siedziby Gwaranta, o ile naprawa nie wymaga dodatkowej ekspertyzy producenta lub rzeczoznawcy lub narzędzie/część podlegająca wymianie nie musi być sprowadzona od Producenta, oraz o ile nie wystąpią okoliczności traktowane jako mające postać siły wyższej uniemożliwiającej spełnienie świadczenia w oznaczonym czasie, np.: powódź, pożar, strajki, klęski żywiołowe, restrykcje importowe, okres postojów producenta, itp.
4. W przypadku kompletu produktów np.: zestaw kluczy nasadowych, dożywotnia gwarancja obejmuje tylko uszkodzony produkt, a nie cały zestaw.
5. Koszt dostarczenia reklamowanego narzędzia do siedziby Gwaranta ponosi Gwarant. W przypadku nieuzasadnionego wezwania Gwarant ma prawo obciążyć Klienta kosztami dostawy i kosztami manipulacyjnymi związanymi z wyjaśnieniem sprawy. (*)
6. W przypadku uznania gwarancji uszkodzonego produktu zostanie on naprawiony, wymieniony na nowy bądź jeżeli towar został wycofany z oferty lub nie znajduje się na stanie magazynowym Gwaranta narzędzie zostanie wymienione na inne o podobnej charakterystyce i wartości.
7. Nabywca narzędzia dostarcza i odbiera reklamowany towar bezpośrednio u sprzedawcy, u którego został zakupiony.
8. Dokument gwarancyjny (o ile występuje) jest ważny jeśli posiada prawidłowo wypełnione wpisy dotyczące sprzedanego narzędzia i pieczęć sprzedawcy.
9. Gwarancja na sprzedany towar nie wyłącza, nie ogranicza ani nie zawiesza uprawnień kupującego wynikających z niezgodności towaru z umową (Dz.U. z 2002 r. nr 141, poz.1176).

B. ODMOWA PRZYJĘCIA REKLAMACJI:

Gwarant odmawia przyjęcia reklamacji tylko w przypadku:

- stwierdzenia użytkownika narzędzia niezgodnie z przeznaczeniem czy instrukcją obsługi,
- stwierdzenia przyczyny usterki innej niż wada materiałowa bądź produkcyjna tkwiąca w narzędziu,
- wady formalnej związanej z dokumentami sprzedaży narzędzia jak: niewypełniony dokument gwarancyjny, niewypełniona karta zgłoszenia reklamacyjnego, brak dowodu zakupu.

C. GWARANCJĄ DOŻYWOTNIEJ JAKOŚCI NIE SĄ OBJĘTE WADY NARZĘDZI:

- użytych niezgodnie z przeznaczeniem bądź instrukcją obsługi,
- poddanych nieodpowiedniemu przechowywaniu bądź wadliwej konserwacji,
- uszkodzonych mechanicznie, termicznie lub chemicznie na skutek oddziaływania czynników zewnętrznych,
- uszkodzonych na skutek wcześniej nie usuniętych uszkodzeń,
- takich jak klucze dynamometryczne i podnośniki, które są objęte gwarancją 12 miesięcy zgodnie z dołączaną do nich kartą gwarancyjną.

03.11.2013